

Kitchen

Elevating
your everyday
home
experience

Cennik

Obowiązuje od dnia 1.10.2024
Sugerowane ceny detaliczne z VAT

elleci
TOGETHER, WITH STYLE

Kitchen

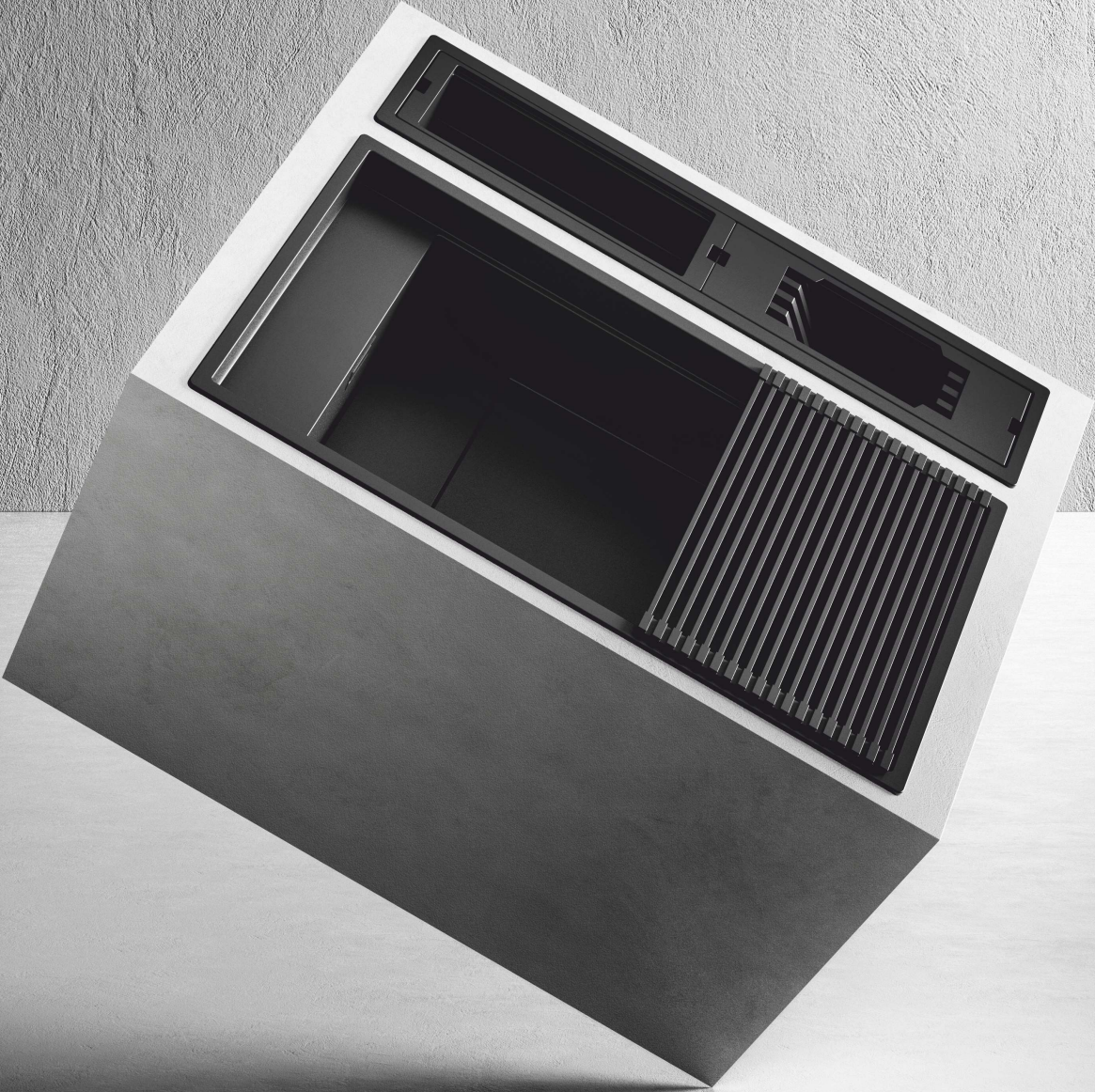

Witamy w świecie
słynnego włoskiego
wzornictwa.

Witamy w świecie
Elleci!

Kuchnia to oczywiście miejsce,
w którym się pracuje. Ale przecież
nie tylko. To także miejsce, w którym
przebywamy razem z rodziną
lub przyjaciółmi. Spotykamy się,
rozmawiamy, razem gotujemy,
razem jemy...

Dlatego kuchnia powinna być
nie tylko miejscem użytkowym,
ale także pięknym!

Firma Elleci od dekad **wyróżnia się
w obszarze wzornictwa**, znakomicie
łąącząc ergonomię pracy ze słynnym
włoskim designem.

Ostatnie lata były wyjątkowo
udane na tym polu, wprowadzenie
w 2021 do oferty modelu **DIALOGO**
było przełomem w kierunku
myślenia o funkcjonalności
i wzornictwie zlewozmywaków.

Model ten otrzymał szereg
prestżowych nagród za wzornictwo,
w tym **Red Dot Design Award**,

**W kolejnych trzech latach
otrzymaliśmy kolejne trzy!**

Together,
with Style



reddot winner 2021
best of the best

Dialogo



reddot winner 2022

Sintesi 510



reddot winner 2023

Spazzio



reddot winner 2024

Sintesi 305

KERATEK

20 ANNI · LAT
GWARANCJI
GARANTITO

Każda nanocząsteczka się liczy!

Materiał premium
zaprojektowany tak,
by dostarczać najlepszych
wrażeń każdego dnia

Przedstawiamy pierwszy materiał zlewozmywaków
stworzony z wykorzystaniem nanotechnologii.

Innowacyjna formuła łącząca kwarc, mikrocząsteczki
ceramiki i żywicę akrylową zrewolucjonizowała
standardy piękna i walorów użytkowych w zlewozmywakach
kompozytowych: głęboki, intensywny, półmatowy kolor
zapewnia niezrównane doznania estetyczne.

Ale nie mniej ważne są także walory użytkowe: znakomita
łatwość utrzymania czystości i higieny połączona z wysoką
odpornością na trudy użytkowania.

Cechy

- | | | |
|---------------------------------|---|---|
| Jedwabiście gładka powierzchnia |  | Atrakcyjny i przyjemny w dotyku |
| Intensywne kolory |  | Trwałe kolory zdobiją kuchnię przez wiele lat |
| Łatwy do czyszczenia |  | Zapewnia niezwykle wysoki poziom higieny |
| Wysoka odporność na uderzenia |  | Nie trzeba się martwić, że coś wypadnie z ręki |
| Odporny na wysokie temperatury |  | Można stosować z instalacjami dostarczającymi wrzątek |
| Stworzony by trwać |  | Zaprojektowany, żeby dawać rady |



Keratek otrzymał certyfikat NSF
potwierdzający najwyższy poziom
higieny



Materiał jest certyfikowany
na niską emisję cząstek lotnych
zgodnie z UL 2818

GRANITEK

10 ANNI · LAT
GWARANCJI
GARANTITO

Sprawdzony przez pokolenia

Dobrze znany
materiał na bazie
granitu naturalnego
w nowoczesnym wykonaniu

Elleci należy do firm najdłużej produkujących materiały konglomeratowe na bazie granitu.

Doświadczenie i ciągła praca w laboratoriach firmy pozwoliły na wypracowanie procesu technologicznego, którego wynikiem jest dobrze sprawdzony materiał o ulepszonych parametrach.

Opatentowany system G.P.S. podnosi jednorodność masy złożonej z mielonego granitu i żywicy akrylowej, a w konsekwencji zlewozmywaki są bardziej odporne na zabarwienia, uderzenia i szok termiczny. Są także łatwe do czyszczenia.

Cechy

Podwyższona odporność udarowa



Znacznie mniejsze ryzyko uszkodzenia

Odporność na szok termiczny



Nie trzeba się martwić przy odlewaniu ziemniaków

Wysoka odporność na UV



Zapewnia wieloletnią trwałość koloru

Ochrona antybakteryjna



Podwyższony poziom higieny



Mixology

ÉLITE

MOŻLIWOŚCI MONTAŻU



Wpuszczany w blat od góry



Na równi z blatem

KERATEK

K86
BLACK

K99
DARK
GREY

K83
CLAY

K96
WHITE

K87
COCOA

K82
SAGE

Zlewozmywak MIXOLOGY posiada odpływy ze stali szrotkowanej. Opcjonalnie dostępne są odpływy w wykończeniach: czarnym, złotym i brąz.



SUGEROWANA CENA DETALICZNA

KERATEK

3.999 zł

Szafka min. (mm)	1200
Wymiary zewn. (mm)	1140 x 460
Głębokość komory (mm)	190
Wycięcie (mm)	1130 x 450 R5 montaż wpuszczany montaż podwieszany - patrz rysunki techniczne

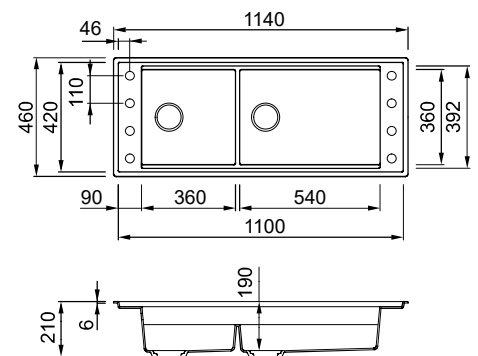

W KOMPLECIE:

Syfon płaski, osłona odpływu, jeden Pod 250, zestaw montażowy.



Do zlewozmywaków w kolorze:
Black, Dark Grey, White, Cocoa



Do zlewozmywaków w kolorze:
Sage

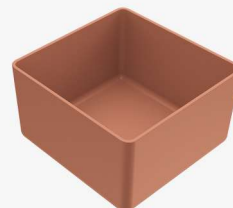

Do zlewozmywaków w kolorze:
Clay

POJEMNIK WIELOFUNKCYJNY POD 250

materiał silikonowy bezpieczny
w kontakcie z żywnością
można stosować w piekarniku
można myć w zmywarce

Wymiary
250 x 250 x 150 mm

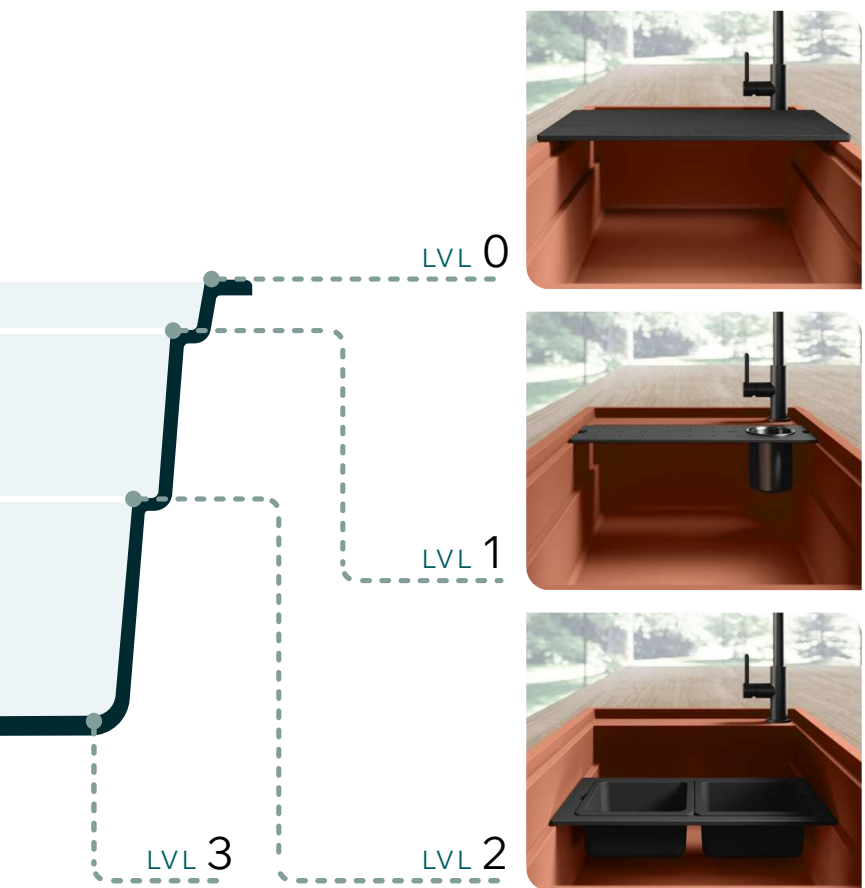
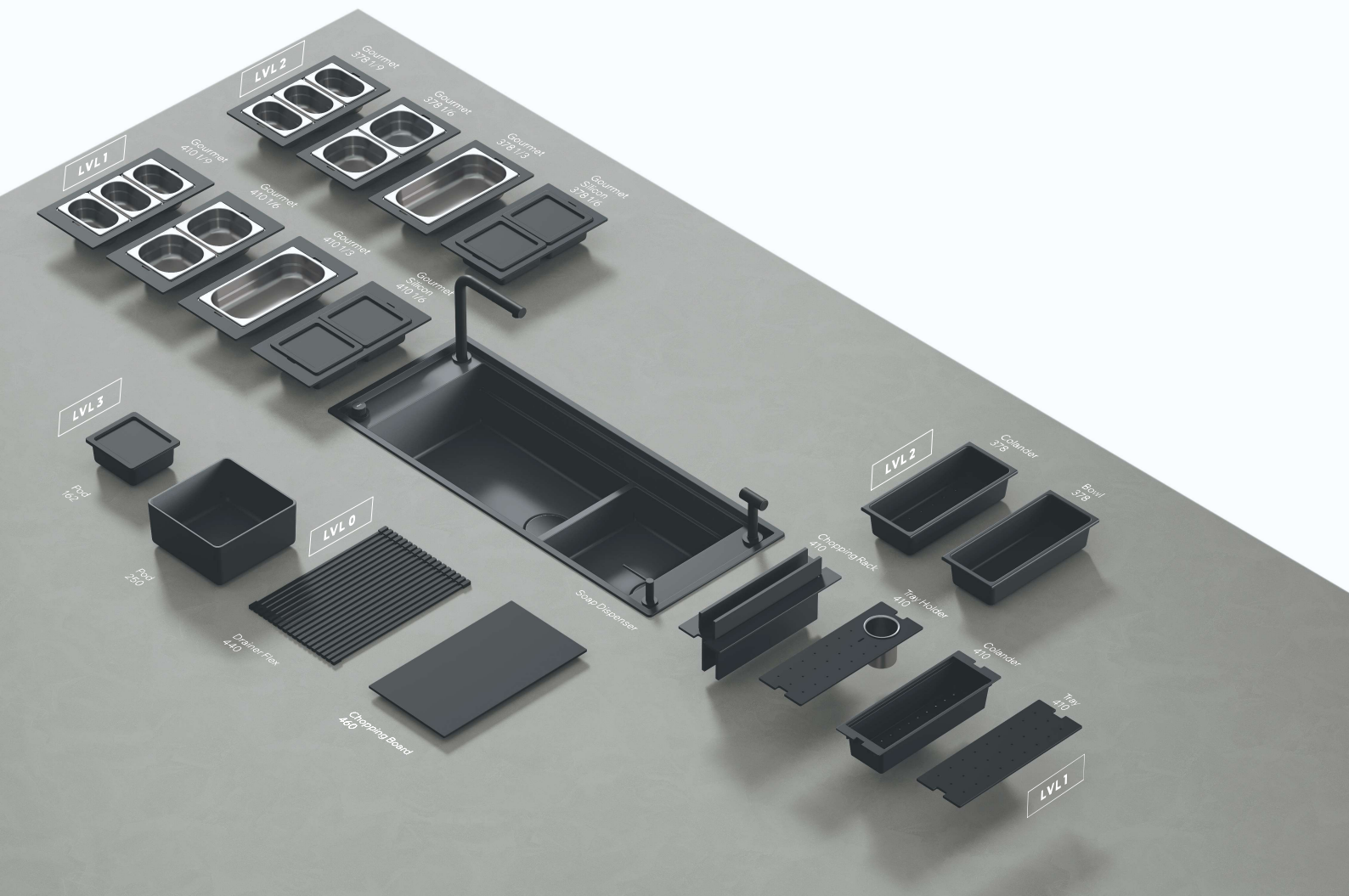

MNOGOŚĆ MOŻLIWOŚCI

Model MIXOLOGY może zostać wyposażony w liczne akcesoria ułatwiające przygotowanie żywności i inne prace na zlewozmywaku.

Aksesoria pracują na jednym z trzech poziomów, przemieszczając się wzdłuż osi zlewozmywaka.

Dzięki ich wzajemnej interakcji komfort pracy osiąga poziom nieznaną do tej pory.

Mixology

AKCESORIA



599 zł
DESKA DO KROJENIA
czarna lub orzech
HPL, wymiary: 460 x 260



699 zł
TACKA OCIEKOWA
z pojemnikiem, czarna
aluminium, wymiary: 410 x 137



299 zł
ODSĄCZARKA
polipropylen, czarna
wymiary: 378 x 165



299 zł
POJEMNIK
polipropylen, czarny
wymiary: 378 x 165



899 zł
ZESTAW DESEK
deski na blat z HPL, orzech
stojak z aluminium, czarny
wymiary: 410 x 137



399 zł
TACKA OCIEKOWA
aluminium, czarna
wymiary: 410 x 137



299 zł
ODSĄCZARKA
polipropylen, czarna
wymiary: 410 x 138



349 zł
ROLMATA
stal kryta silikonem, czarna
wymiary: 440 x 300



399 zł
POJEMNIK POD
czarny, Sage lub Clay
wymiary: 250 x 250



299 zł
POJEMNIK POD mały
czarny
wymiary: 162 x 175





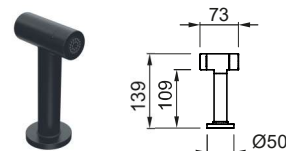

999 zł
GOURMET SILICON
dwa pojemniki silikonowe
czarne, warianty:
378 x 220
410 x 220



1.199 zł
WYLEWKA - PRYSZNIC
czarna lub stal
tylko zimna woda
średnica otworu Ø 35





899 zł
GOURMET
jeden pojemnik stalowy
warianty:
wymiary: 410 x 220
wymiary: 378 x 220
wykończenia:

-  stal
-  czarny
-  złoty
-  brąz







999 zł
GOURMET
dwa pojemniki stalowe
warianty:
wymiary: 410 x 220
wymiary: 378 x 220
wykończenia:

-  stal
-  czarny
-  złoty
-  brąz



1.099 zł
GOURMET
trzy pojemniki stalowe
warianty:
wymiary: 410 x 220
wymiary: 378 x 220
wykończenia:

-  stal
-  czarny
-  złoty
-  brąz



ODPŁYWY I KORKI
AUTOMATYCZNE
na ostatnich stronach
katalogu

Dialogo

ÉLITE



ÉLITE

Elleci ÉLITE - dział utworzony w celu badań i rozwoju technologii, w której nowe rozwiązania budzą się do życia. Wzornictwo produktów redefiniuje przestrzeń, w oparciu o wytyczne funkcjonalne i ergonomiczne, ze strukturami geometrycznymi i poziomami roboczymi oddziaływującymi razem, by przygotowanie posiłków było najwygodniejsze i najprzyjemniejsze.

Elleci ÉLITE sprawia, że jutrzejsze marzenia stają się rzeczywistością już dziś.





Wpuszczany w blat od góry



Podwieszany pod blat

KERATEK

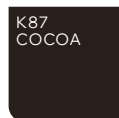
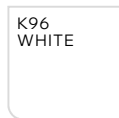
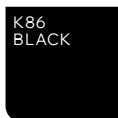

DIALOGO 360

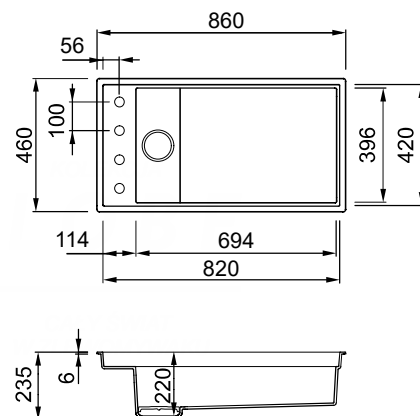
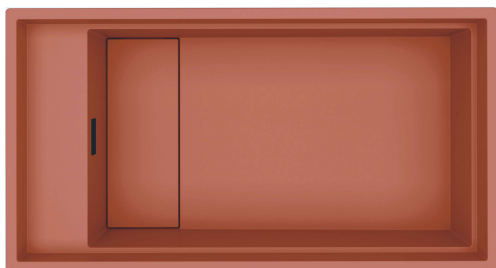

SUGEROWANA CENA DETALICZNA

KERATEK 3.699 zł

Szafka min. (mm)	900
Wymiary zewn. (mm)	860 x 460
Głębokość komory (mm)	220
Wycięcie (mm)	zależnie od metody montażu, patrz strona internetowa

DIALOGO Canale

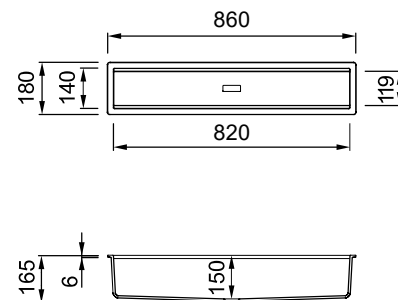

SUGEROWANA CENA DETALICZNA

KERATEK 1.499 zł

Szafka min. (mm)	900
Wymiary zewn. (mm)	860 x 180
Głębokość komory (mm)	150 (180 z odpływem)
Wycięcie (mm)	zależnie od metody montażu, patrz strona internetowa

montaż obu elementów wymaga blatu o szerokości min. 80 cm

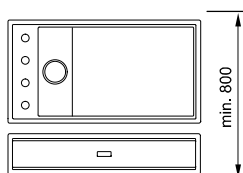

Zlewozmywak DIALOGO posiada odpływy ze stali szrotkowej. Opcjonalnie dostępne są odpływy w wykończeniach: czarnym, złotym i brąz.

Dialogo

AKCESORIA



599 zł
DESKA DO KROJENIA
czarna lub orzech
HPL, wymiary: 460 x 260



699 zł
TACKA OCIEKOWA
z pojemnikiem, czarna
aluminium, wymiary: 410 x 137

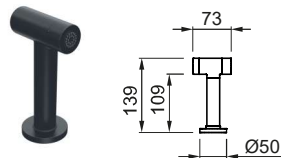

1.199 zł
WYLEWKA - PRYSZNIC
czarna lub stal
tylko zimna woda
średnica otworu Ø35



899 zł
ZESTAW DESEK
deski na blat z HPL, orzech
stojak z aluminium, czarny
wymiary: 410x 137



399 zł
TACKA OCIEKOWA
aluminium, czarna
wymiary: 410 x 137



299 zł
ODSĄCZARKA
polipropylen, czarna
wymiary: 410 x 138



349 zł
ROLMATA
stal kryta silikonem, czarna
wymiary: 440 x 300



399 zł
POJEMNIK POD
czarny, Sage lub Clay
wymiary: 250 x 250

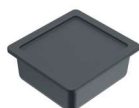

299 zł
POJEMNIK POD mały
czarny
wymiary: 162 x 175

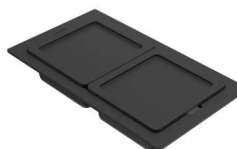



999 zł
GOURMET SILICON
dwa pojemniki silikonowe
czarne, warianty:
378 x 220
410 x 220



DOZOWNIKI
patrz strona 71







899 zł
GOURMET
jeden pojemnik stalowy
warianty:
wymiary: 410 x 220
wymiary: 378 x 220
wykończenia:

-  stal
-  czarny
-  złoty
-  brąz





999 zł
GOURMET
dwa pojemniki stalowe
warianty:
wymiary: 410 x 220
wymiary: 378 x 220
wykończenia:

-  stal
-  czarny
-  złoty
-  brąz



999 zł
GOURMET
trzy pojemniki stalowe
warianty:
wymiary: 410 x 220
wymiary: 378 x 220
wykończenia:

-  stal
-  czarny
-  złoty
-  brąz



ODPŁYWY I KORKI
AUTOMATYCZNE
na ostatniej stronie
katalogu

Sintesi

ÉLITE



reddot winner 2022



Kolekcja zlewozmywaków **SINTESI** to prostota geometrii znakomicie dobranych proporcji, tworzących przykład słynnego włoskiego wzornictwa. To także wzorowa ergonomia i wygoda pracy, dzięki licznym akcesoriom.

Wyjątkowe wzornictwo linii **SINTESI** zostało uhonorowane prestiżowymi nagrodami za design, w tym **reddot 2022** dla **SINTESI 510** i **reddot 2024** dla **SINTESI 305**.

KERATEK

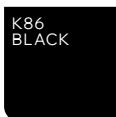

K86
BLACK



K99
DARK
GREY



K83
CLAY



K96
WHITE

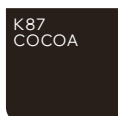

K87
COCOA



K82
SAGE

MOŻLIWOŚCI MONTAŻU



Wpuszczany w blat
od góry

Zlewozmywaki **SINTESI** posiadają odpływy ze stali szcztokowanej. Opcjonalnie dostępne są odpływy w wykończeniach: czarnym, złotym i brąz.

SINTESI 510



reddot winner 2022

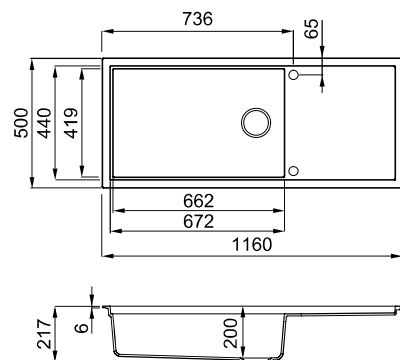

Szafka min. (mm)	800
Wymiary zewn. (mm)	1160 x 500
Głębokość komory (mm)	200
Wycięcie (mm)	1140 x 480

SUGEROWANA CENA DETALICZNA

KERATEK 3.499 zł



SINTESI 480

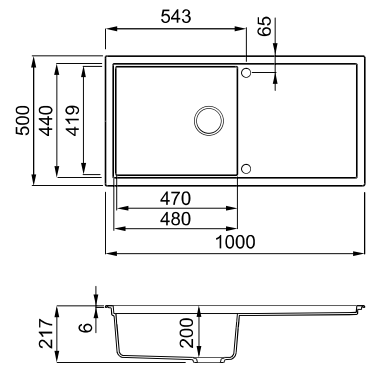

SUGEROWANA CENA DETALICZNA

KERATEK 3.199 zł

Szafka min. (mm) 600
Wymiary zewn. (mm) 1000 x 500
Głębokość komory (mm) 200
Wycięcie (mm) 980 x 480

SINTESI 410

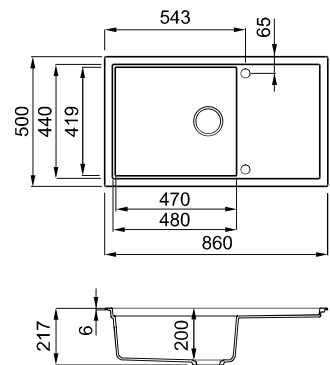

SUGEROWANA CENA DETALICZNA

KERATEK 2.999 zł

Szafka min. (mm) 600
Wymiary zewn. (mm) 860 x 500
Głębokość komory (mm) 200
Wycięcie (mm) 840 x 480

SINTESI 305 NOWOŚĆ



reddot winner 2024

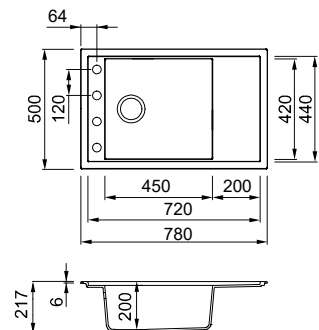

SUGEROWANA CENA DETALICZNA

KERATEK 2.799 zł

Szafka min. (mm) 600
Wymiary zewn. (mm) 780 x 500
Głębokość komory (mm) 200
Wycięcie (mm) 760 x 480



Sintesi

AKCESORIA



399 zł
DESKA DO KROJENIA
 różne wykończenia
 HPL, wymiary: 500 x 300
 wszystkie Sintesi oprócz 105



599 zł
DESKA DO KROJENIA
 czarna lub orzech
 HPL, wymiary: 433 x 220
 Sintesi 510, 410, 480, 305



499 zł
DESKA DO KROJENIA
 czarna lub orzech
 HPL, wymiary: 366 x 220
 Sintesi 130, 105



299 zł
POJEMNIK
 polipropylen, czarny
 wymiary: 433 x 165
 Sintesi 510, 410, 480, 305



299 zł
ODSĄCZARKA
 polipropylen, czarna
 wymiary: 433 x 165
 Sintesi 510, 410, 480, 305



349 zł
ROLMATA
 stal kryta silikonem, czarna
 wymiary: 440 x 300
 na górną krawędź



299 zł
ROLMATA
 stal kryta silikonem, czarna
 wymiary: 435 x 330
 Sintesi 510, 410, 480, 305
 na listwę na akcesoria



399 zł
POJEMNIK POD
 czarny, Sage lub Clay
 wymiary: 250 x 250

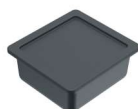

299 zł
POJEMNIK POD mały
 czarny
 wymiary: 162 x 175





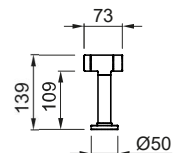

999 zł
GOURMET SILICON
 dwa pojemniki silikonowe
 czarne, warianty:
 378 x 220
 410 x 220



1.199 zł
WYLEWKA - PRYSZNIC
 czarna lub stal
 tylko zimna woda
 średnica otworu Ø 35







899 zł
GOURMET
 jeden pojemnik stalowy
 warianty:
 wymiary: 410 x 220
 wymiary: 378 x 220
 wykończenia:

-  stal
-  czarny
-  złoty
-  brąz





999 zł
GOURMET
 dwa pojemniki stalowe
 warianty:
 wymiary: 410 x 220
 wymiary: 378 x 220
 wykończenia:

-  stal
-  czarny
-  złoty
-  brąz



1.099 zł
GOURMET
 trzy pojemniki stalowe
 warianty:
 wymiary: 410 x 220
 wymiary: 378 x 220
 wykończenia:

-  stal
-  czarny
-  złoty
-  brąz



DOZOWNIKI
 patrz strona 71



SINTESI 130



SUGEROWANA CENA DETALICZNA

KERATEK 2.799 zł

Szafka min. (mm) 800
 Wymiary zewn. (mm) 790 x 500
 Głębokość komory (mm) 200
 Wycięcie (mm) 770 x 480

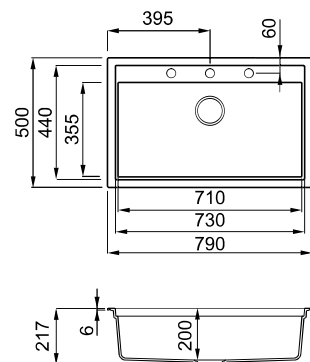

SINTESI 105



SUGEROWANA CENA DETALICZNA

KERATEK 2.599 zł

Szafka min. (mm) 600
 Wymiary zewn. (mm) 570 x 500
 Głębokość komory (mm) 200
 Wycięcie (mm) 550 x 480

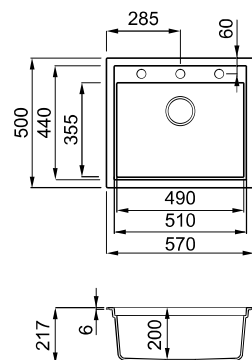



Spazio



reddot winner 2023

Nowoczesna interpretacja zlewozmywaka farmerskiego przeznaczona do kuchni klasycznych z nutą nowoczesności w obszarze funkcjonalnym.

Model Spazio 900 otrzymał nagrodę Reddot Design Award 2023.

Spazio

KERATEK



MOŻLIWOŚCI MONTAŻU



Nakładany na szafkę

SPAZIO 900



SUGEROWANA CENA DETALICZNA

KERATEK 3.999 zł

Szafka min. (mm) **900**
Wymiary zewn. (mm) **900 x 635**
Głębokość komory (mm) **200**
Wycięcie (mm) **według szablonu**

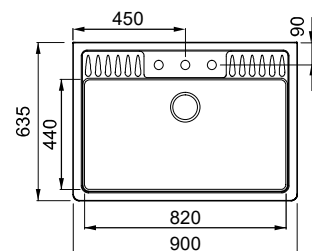

SPAZIO 900 XL



SUGEROWANA CENA DETALICZNA

KERATEK 3.999 zł

Szafka min. (mm) **900**
Wymiary zewn. (mm) **900 x 665**
Głębokość komory (mm) **200**
Wycięcie (mm) **według szablonu**

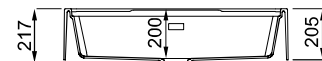
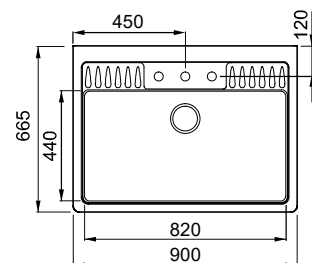

Spazio

AKCESORIA



ODPŁYWY I KORKI
AUTOMATYCZNE
na ostatniej stronie
katalogu



399 zł
DESKA DO KROJENIA
czarna lub orzech
HPL, wymiary: 455 x 253



DOZOWNIKI
patrz strona 71



Best Workstation

ÉLITE

Modele kolekcji BEST WORKSTATION to bardzo duża komora, która pozwala wygodnie wykonywać wszelkie prace w kuchni. Zaopatrzone w akcesoria tworzą prawdziwą stację roboczą.







Deskę do krojenia można umieścić na dwóch poziomach: górnym - żeby kroić, i dolnym - jako ociekacz.



KERATEK

	K99 Dark Grey		K95 Champagne
	K97 Light Grey		K93 Dove Grey
	K96 White		K86 Black

GRANITEK

	G68 Bianco		G43 Tortora		M79 Aluminium
	G62 Bianco Antico		G40 Nero		M73 Titanium
	G48 Cemento				

MOŻLIWOŚCI MONTAŻU

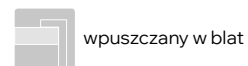
**BEST 104**

SUGEROWANA CENA DETALICZNA

GRANITEK 1.599 zł**KERATEK** 1.999 zł

Szafka min. (mm)	500
Wymiary zewn. (mm)	510 x 510
Głębokość komory (mm)	200
Wycięcie (mm)	490 x 480

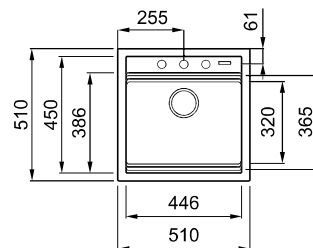
**BEST 105**

SUGEROWANA CENA DETALICZNA

GRANITEK 1.599 zł**KERATEK** 1.999 zł

Szafka min. (mm)	600
Wymiary zewn. (mm)	570 x 510
Głębokość komory (mm)	200
Wycięcie (mm)	550 x 480

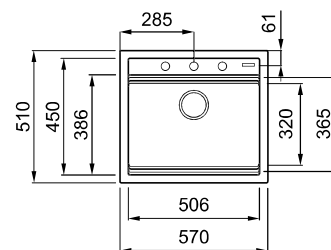
**BEST 130**

SUGEROWANA CENA DETALICZNA

GRANITEK 1.699 zł**KERATEK** 2.099 zł

Szafka min. (mm)	800
Wymiary zewn. (mm)	790 x 510
Głębokość komory (mm)	200
Wycięcie (mm)	770 x 480

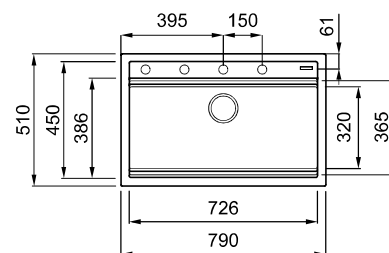
**BEST 360**

SUGEROWANA CENA DETALICZNA

GRANITEK 1.799 zł**KERATEK** 2.199 zł

Szafka min. (mm)	900
Wymiary zewn. (mm)	860 x 510
Głębokość komory (mm)	200
Wycięcie (mm)	840 x 480

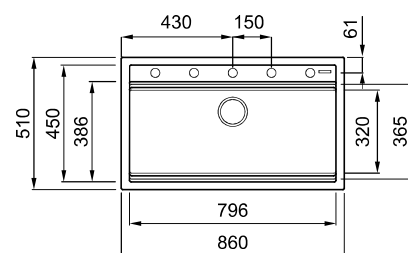



Best Workstation i Time

AKCESORIA



499 zł

DESKA DO KROJENIA
HPL, różne wykończenia
wymiary: 383 x 339

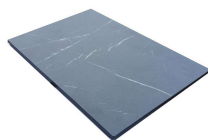

499 zł

DESKA DO KROJENIA
HPL, różne wykończenia
wymiary: 383 x 339



299 zł

DESKA DO KROJENIA
HPL, na górną listwę na akcesoria
wymiary: 383 x 253



299 zł

ODSĄCZARKA
polipropylen, czarna
wymiary: 380 x 138



349 zł

ROLMATA
stal kryta silikonem, czarna
wymiary: 440 x 300

* może występować kolizja rolmaty
z elementami w bocznych otworach

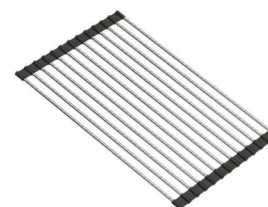

249 zł

ROLMATA
na listwę na akcesoria, stal
wymiary: 380 x 250



ODPŁYWY I KORKI
AUTOMATYCZNE
na ostatniej stronie
katalogu



399 zł

POJEMNIK POD
czarny, Sage lub Clay
wymiary: 250 x 250



DOZOWNIKI
patrz strona 71



199 zł

OSŁONA ODPŁYWU
z materiału zlewozmywaka



Zen ÉLITE

Modne minimalistyczne pojedyncze komory z kolekcji ZEN nie tylko zachwycają płaskimi krawędziami o wysokości 6 mm i znakomitymi proporcjami, ale także są niezwykle uniwersalne: pozwalają na montaż podwieszany, wpuszczany w blat lub na równi z blatem.



KERATEK

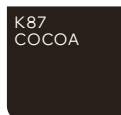
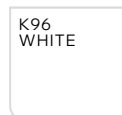

MOŻLIWOŚCI MONTAŻU



Wpuszczany w blat od góry



Na równi z blatem



Podwieszany pod blat

Zlewozmywaki ZEN mogą być zarówno wpuszczane w blat, jak i podwieszane. Oba zestawy montażowe są wyposażeniem standardowym. O wersję do montażu na równi z blatem prosimy pytać.

ZEN 102



SUGEROWANA CENA DETALICZNA

KERATEK 1.799 zł

Szafka min. (mm)	450* montaż wpuszczany
Szafka min. (mm)	500 montaż podwieszany
Wymiary zewn. (mm)	456 x 456
Głębokość komory (mm)	200
Wycięcie (mm)	445 x 445 R5 montaż wpuszczany 400 x 400 R10 montaż podwieszany

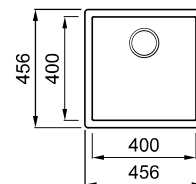

* 500 jeżeli pierwsza szafka w ciągu

ZEN 105



SUGEROWANA CENA DETALICZNA

KERATEK 1.999 zł

Szafka min. (mm)	600
Wymiary zewn. (mm)	556 x 456
Głębokość komory (mm)	200
Wycięcie (mm)	545 x 445 R5 montaż wpuszczany 500 x 400 R10 montaż podwieszany

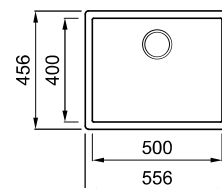

ZEN 130



SUGEROWANA CENA DETALICZNA

KERATEK 2.199 zł

Szafka min. (mm)	800
Wymiary zewn. (mm)	756 x 456
Głębokość komory (mm)	200
Wycięcie (mm)	745 x 445 R5 montaż wpuszczany 700 x 400 R10 montaż podwieszany

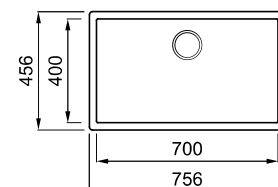



Zen
ÉLITE

elleci

elleci

Zen Quadra Dynamo

AKCESORIA



499 zł

DESKA DO KROJENIA
HPL, różne wykończenia
wymiary: 418 x 280

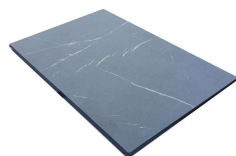

499 zł

DESKA DO KROJENIA
HPL, różne wykończenia
wymiary: 418 x 280



299 zł

ODSĄCZARKA
polipropylen, czarna
wymiary: 418 x 138



ODPŁYWY I KORKI
AUTOMATYCZNE
na ostatniej stronie
katalogu



349 zł

ROLMATA
stal kryta silikonem, czarna
wymiary: 440 x 300



299 zł

ODSĄCZARKA
stal
wymiary: 462 x 134



399 zł

POJEMNIK POD
czarny, Sage lub Clay
wymiary: 250 x 250

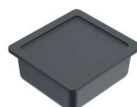

299 zł

POJEMNIK POD mały
czarny
wymiary: 162 x 175



999 zł

GOURMET SILICON
dwa pojemniki silikonowe
wymiary: 418 x 220



899 zł

GOURMET
jeden pojemnik stalowy
warianty:
wymiary: 418 x 220



999 zł

GOURMET
dwa pojemniki stalowe
warianty:
wymiary: 418 x 220



1.099 zł

GOURMET
trzy pojemniki stalowe
warianty:
wymiary: 418 x 220

wykończenia:

- stal
- czarny
- złoty
- brąz

wykończenia:

- stal
- czarny
- złoty
- brąz

wykończenia:

- stal
- czarny
- złoty
- brąz

Essenza
ÉLITE



Essenza

ÉLITE

KERATEK

K86
BLACK

K99
DARK
GREY

K96
WHITE

MOŻLIWOŚCI MONTAŻU



Podwieszany pod blat

ESTETYCZNA I PRAKTYCZNA

Dno podwieszane ESSENZA to rozwiązanie problemu dna komory wykonanej z materiału blatu. W przypadku większości stosowanych rozwiązań takie dno jest albo niepraktyczne z użytkowego punktu widzenia (kąty 90 stopni uniemożliwiają czyszczenie, brak spadków) albo skomplikowane wykonawczo, a często po prostu nieestetyczne.

ESSENZA wykonana z materiału Keratek rozwiązuje problem geometrii, estetyki i higieny.

ESSENZA 50



SUGEROWANA CENA DETALICZNA

KERATEK 1.399 zł

Szafka min. (mm) 600
Wymiary zewn. (mm) 462 x 406
Głębokość komory (mm) 20

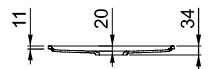
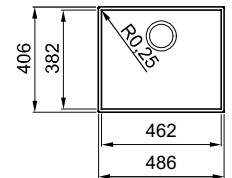

ESSENZA 70

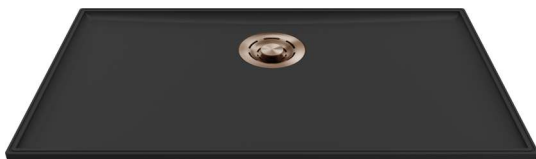

SUGEROWANA CENA DETALICZNA

KERATEK 1.499 zł

Szafka min. (mm) 800
Wymiary zewn. (mm) 682 x 406
Głębokość komory (mm) 20

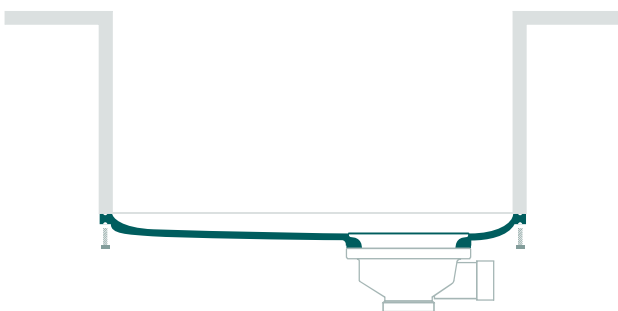
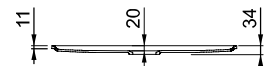
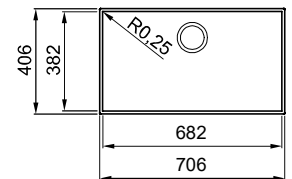





MONTAŻ

Krawędź dna podwieszanego ESSENZA zaopatrzona jest w otwory. Wystarczy osadzić w ściance komory kołki rozporowe i dno można wygodnie zamocować wkrętami.

Nic skomplikowanego!

Dynamo

GRANITEK

 G68 Bianco	 G43 Tortora
 G39 Bianco Soft	 G40 Nero
 G48 Cemento	

MOŻLIWOŚCI MONTAŻU



Wpuszczany w blat
od góry



Podwieszany
pod blat

DYNAMO to wersja linii ZEN z materiału GRANITEK, wyposażona w standardzie w nowe osyfonowanie typu FLOW z prostokątnym otworem przelewowym.

W komplecie znajduje się także osłona odpływu - czarna dla zlewozmywaków w kolorze G40 Nero lub stalowa dla pozostałych kolorów.

Linia DYNAMO jest dostępna w kolorach niemetalizowanych, w tym w nowym kolorze G39 Bianco Soft.

DYNAMO 102

NOWOŚĆ



SUGEROWANA CENA DETALICZNA

GRANITEK

1.399 zł

Szafka min. (mm)	450* montaż wpuszczany
Szafka min. (mm)	500 montaż podwieszany
Wymiary zewn. (mm)	456 x 456
Głębokość komory (mm)	200
Wycięcie (mm)	445 x 445 R5 montaż wpuszczany 400 x 400 R10 montaż podwieszany

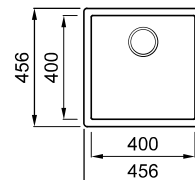

* 500 jeżeli pierwsza szafka w ciągu

DYNAMO 105

NOWOŚĆ



SUGEROWANA CENA DETALICZNA

GRANITEK

1.599 zł

Szafka min. (mm)	600
Wymiary zewn. (mm)	556 x 456
Głębokość komory (mm)	200
Wycięcie (mm)	545 x 445 R5 montaż wpuszczany 500 x 400 R10 montaż podwieszany

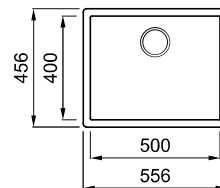

DYNAMO 130

NOWOŚĆ



SUGEROWANA CENA DETALICZNA

GRANITEK

1.799 zł

Szafka min. (mm)	800
Wymiary zewn. (mm)	756 x 456
Głębokość komory (mm)	200
Wycięcie (mm)	745 x 445 R5 montaż wpuszczany 700 x 400 R10 montaż podwieszany

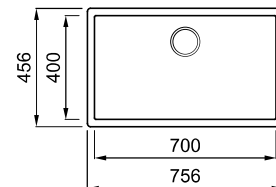

W KOMPLECIE:

Syfon płaski, zestaw montażowy.

Osłona odpływu, odpływ i przelew w kolorze czarnym dla zlewozmywaków w kolorze G40 lub stalowe dla pozostałych.

Dynamo

AKCESORIA

do zlewozmywaków Dynamo pasują akcesoria przeznaczone do linii Zen.

Time

GRANITEK

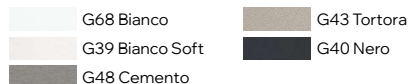

MOŻLIWOŚCI MONTAŻU



Wpuszczany w blat od góry

Nowa linia pojedynczych komór z materiału GRANITEK, z szyną na akcesoria i nowym osyfonowaniem typu FLOW z okrągłym otworem przelewowym.

W komplecie znajduje się także osłona odpływu - czarna dla zlewozmywaków w kolorze G40 Nero lub stalowa dla pozostałych kolorów.

Linia TIME jest dostępna w kolorach niemetalizowanych, w tym w nowym kolorze G39 Bianco Soft.

TIME 102

NOWOŚĆ



SUGEROWANA CENA DETALICZNA

GRANITEK 1.299 zł

Szafka min. (mm) 450*
Wymiary zewn. (mm) 450 x 510
Głębokość komory (mm) 180
Wycięcie (mm) 430 x 500 R5

* 500 jeżeli pierwsza szafka w ciągu

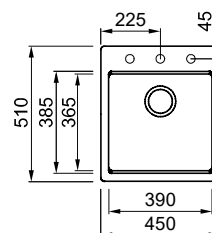

TIME 105

NOWOŚĆ



SUGEROWANA CENA DETALICZNA

GRANITEK 1.499 zł

Szafka min. (mm) 600
Wymiary zewn. (mm) 570 x 510
Głębokość komory (mm) 180
Wycięcie (mm) 560 x 500 R5

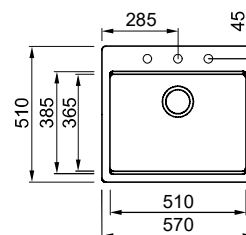

Time

AKCESORIA

do zlewozmywaków Time pasują akcesoria przeznaczone do linii Best Workstation. Nie należy stosować rolmaty 50 cm.



W KOMPLECIE:

Syfon płaski, zestaw montażowy.

Osłona odpływu, odpływ i przelew w kolorze czarnym dla zlewozmywaków w kolorze G40 lub stalowe dla pozostałych.



Value

GRANITEK

G40 Nero

Idealny zlewozmywak podokienny!

Dzięki obniżeniu listwy na baterię o 4,5 cm, podokienną baterię teleskopową można schować poniżej krawędzi. W wersji podwieszanej dodatkowej przestrzeni dodaje grubość blatu.

Value

AKCESORIA



ODPŁYWY I KORKI
AUTOMATYCZNE
na ostatniej stronie
katalogu



399 zł
DESKA DO KROJENIA
czarna lub orzech
HPL, wymiary: 460 x 260



349 zł
ROLMATA
stal kryta silikonem, czarna
wymiary: 440 x 300



DOZOWNIKI
patrz strona 59



VALUE 130 montaż wpuszczany

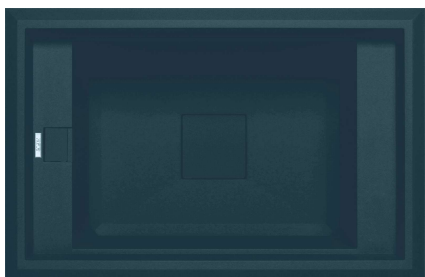

SUGEROWANA CENA DETALICZNA

GRANITEK 1.799 zł

Szafka min. (mm) 800
 Wymiary zewn. (mm) 770 x 500
 Głębokość komory (mm) 220
 Wycięcie (mm) 750 x 480

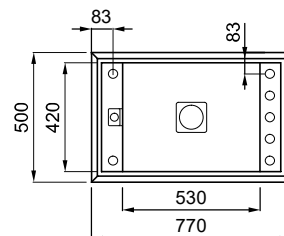

VALUE 130 montaż podwieszany

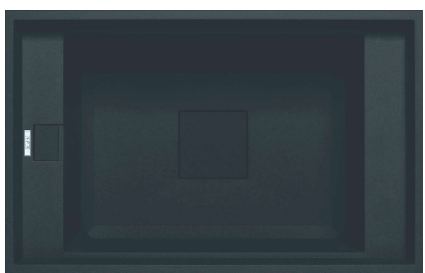

SUGEROWANA CENA DETALICZNA

GRANITEK 1.999 zł

Szafka min. (mm) 800
 Wymiary zewn. (mm) 724 x 454
 Głębokość komory (mm) 220
 Wycięcie (mm) 692 x 422 R2

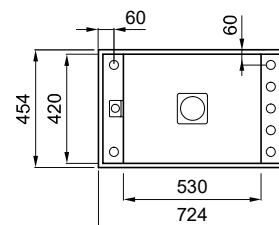

W KOMPLECIE:

Syfon płaski, zestaw montażowy.
 Osłony z HPL na odpływ i przelew



Best

MOŻLIWOŚCI MONTAŻU



Wpuszczany w blat od góry

KERATEK



GRANITEK

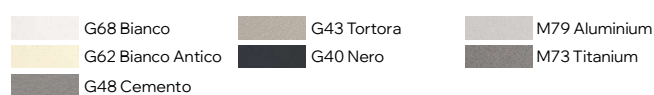

BEST 500



SUGEROWANA CENA DETALICZNA

GRANITEK 2.299 zł

KERATEK 2.699 zł

Szafka min. (mm)	800
Wymiary zewn. (mm)	1160 x 510
Głębokość komory (mm)	200
Wycięcie (mm)	1140 x 480

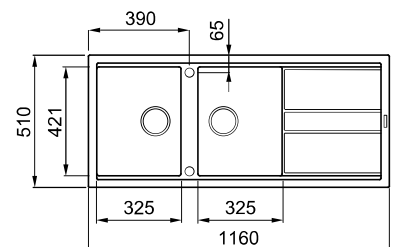

ODPŁYWY I KORKI
AUTOMATYCZNE
na ostatniej stronie katalogu



399 zł
DESKA DO KROJENIA
różne wykończenia
HPL, wymiary: 445 x 280

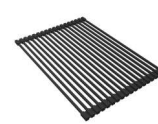

349 zł
ROLMATA
stal kryta silikonem, czarna
wymiary: 500 x 300

BEST 400



SUGEROWANA CENA DETALICZNA

GRANITEK 1.299 zł

KERATEK 1.699 zł

Szafka min. (mm) 450
Wymiary zewn. (mm) 860 x 510
Głębokość komory (mm) 200
Wycięcie (mm) 840 x 480

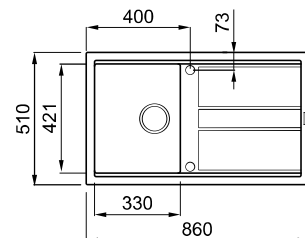

BEST 450 montaż wpuszczany



SUGEROWANA CENA DETALICZNA

GRANITEK 1.599 zł

KERATEK 1.999 zł

Szafka min. (mm) 900
Wymiary zewn. (mm) 860 x 510
Głębokość komory (mm) 200
Wycięcie (mm) 840 x 480

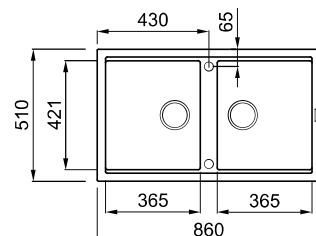

BEST 450 montaż podwieszany



SUGEROWANA CENA DETALICZNA

GRANITEK 1.699 zł

KERATEK 2.099 zł

Szafka min. (mm) 900
Wymiary zewn. (mm) 836 x 488
Głębokość komory (mm) 200
Wycięcie (mm) 795 x 448 R6

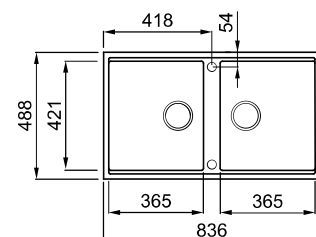

BEST 475



SUGEROWANA CENA DETALICZNA

GRANITEK 1.599 zł

KERATEK 1.999 zł

Szafka min. (mm) 600
Wymiary zewn. (mm) 1000 x 510
Głębokość komory (mm) 200
Wycięcie (mm) 980 x 480

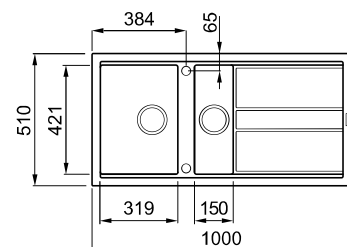

BEST 480



SUGEROWANA CENA DETALICZNA

GRANITEK 1.599 zł

KERATEK 1.999 zł

Szafka min. (mm) 600
Wymiary zewn. (mm) 1000 x 510
Głębokość komory (mm) 200
Wycięcie (mm) 980 x 480

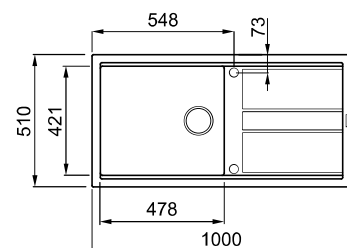

399 zł

ODSĄCZARKA
stal

wymiary: 444 x 142



ŚRODKI CZYSZCZĄCE

na ostatniej stronie katalogu



Quadra

MONTAŻ WPUSZCZANY

MOŻLIWOŚCI MONTAŻU



Wpuszczany w blat od góry

KERATEK

	K99 Dark Grey		K95 Champagne
	K97 Light Grey		K93 Dove Grey
	K96 White		K86 Black

GRANITEK

	G68 Bianco		G43 Tortora		M79 Aluminium
	G62 Bianco Antico		G40 Nero		M73 Titanium
	G48 Cemento				M70 Nero Metal

QUADRA 350

montaż wpuszczany

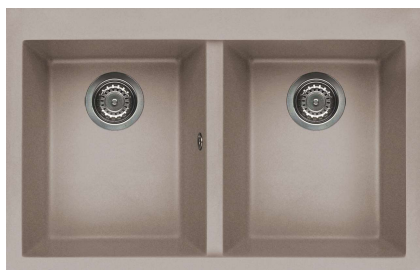

SUGEROWANA CENA DETALICZNA

GRANITEK	1.899 zł
KERATEK	2.299 zł

Szafka min. (mm)	800
Wymiary zewn. (mm)	790 x 500
Głębokość komory (mm)	210 / 210
Wycięcie (mm)	770 x 480

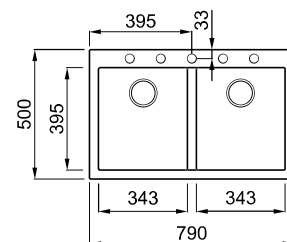

Quadra

AKCESORIA

do zlewozmywaków Quadra pasują akcesoria przeznaczone do linii Zen.

QUADRA 100 montaż wpuszczany



SUGEROWANA CENA DETALICZNA

GRANITEK 1.199 zł

KERATEK 1.599 zł

Szafka min. (mm) 450
Wymiary zewn. (mm) 410 x 500
Głębokość komory (mm) 190
Wycięcie (mm) 390 x 480

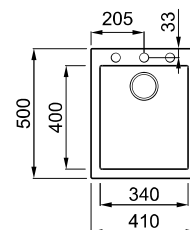

QUADRA 102 montaż wpuszczany



SUGEROWANA CENA DETALICZNA

GRANITEK 1.199 zł

KERATEK 1.599 zł

Szafka min. (mm) 450
Wymiary zewn. (mm) 470 x 500
Głębokość komory (mm) 200
Wycięcie (mm) 450 x 480

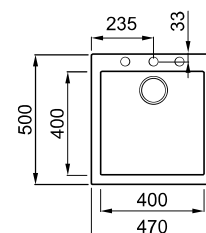

QUADRA 105 montaż wpuszczany

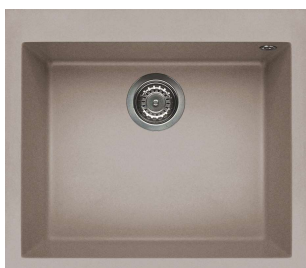

SUGEROWANA CENA DETALICZNA

GRANITEK 1.299 zł

KERATEK 1.699 zł

Szafka min. (mm) 600
Wymiary zewn. (mm) 570 x 500
Głębokość komory (mm) 200
Wycięcie (mm) 550 x 480

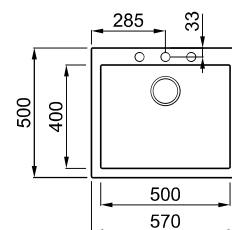

QUADRA 150 montaż wpuszczany

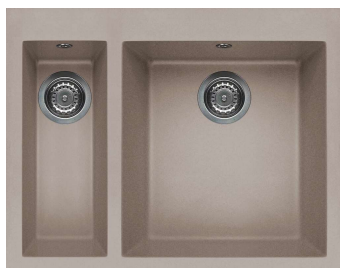

SUGEROWANA CENA DETALICZNA

GRANITEK 1.699 zł

KERATEK 2.099 zł

Szafka min. (mm) 600
Wymiary zewn. (mm) 590 x 500
Głębokość komory (mm) 200 / 155
Wycięcie (mm) 575 x 480

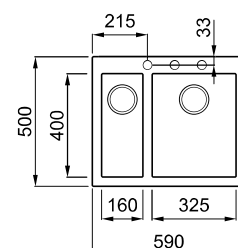

QUADRA 130 montaż wpuszczany

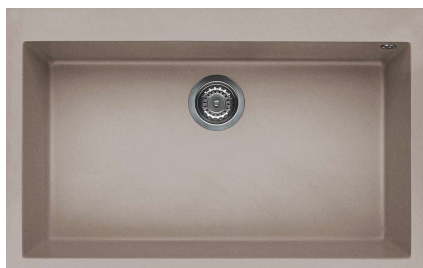

SUGEROWANA CENA DETALICZNA

GRANITEK 1.599 zł

KERATEK 1.999 zł

Szafka min. (mm) 800
Wymiary zewn. (mm) 790 x 500
Głębokość komory (mm) 200
Wycięcie (mm) 770 x 480

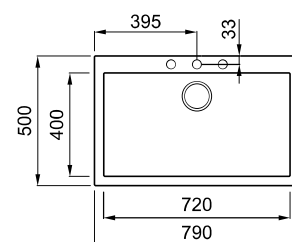



Quadra

MONTAŻ PODWIESZANY

MOŻLIWOŚCI MONTAŻU



Podwieszany pod blat

KERATEK



GRANITEK

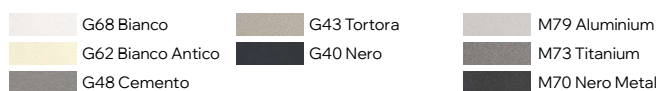

QUADRA 350

montaż podwieszany



SUGEROWANA CENA DETALICZNA

GRANITEK 1.999 zł
KERATEK 2.399 zł

Szafka min. (mm) 800
Wymiary zewn. (mm) 760 x 435
Głębokość komory (mm) 210 / 210
Wycięcie (mm) 720 x 395 R5

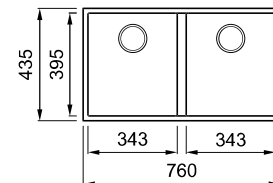

Quadra

AKCESORIA

do zlewozmywaków Quadra pasują akcesoria przeznaczone do linii Zen.

QUADRA 100 montaż podwieszany



SUGEROWANA CENA DETALICZNA

GRANITEK 1.199 zł

KERATEK 1.599 zł

Szafka min. (mm) 450
Wymiary zewn. (mm) 380 x 440
Głębokość komory (mm) 190
Wycięcie (mm) 340 x 400 R5

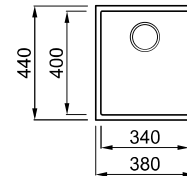

QUADRA 102 montaż podwieszany



SUGEROWANA CENA DETALICZNA

GRANITEK 1.299 zł

KERATEK 1.699 zł

Szafka min. (mm) 500
Wymiary zewn. (mm) 440 x 440
Głębokość komory (mm) 200
Wycięcie (mm) 400 x 400 R5

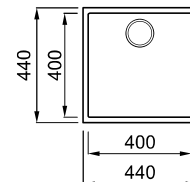

QUADRA 105 montaż podwieszany



SUGEROWANA CENA DETALICZNA

GRANITEK 1.499 zł

KERATEK 1.899 zł

Szafka min. (mm) 600
Wymiary zewn. (mm) 540 x 440
Głębokość komory (mm) 200
Wycięcie (mm) 500 x 400 R5

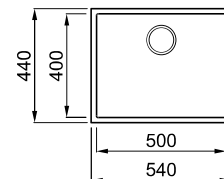

QUADRA 150 montaż podwieszany



SUGEROWANA CENA DETALICZNA

GRANITEK 1.699 zł

KERATEK 2.099 zł

Szafka min. (mm) 600
Wymiary zewn. (mm) 560 x 440
Głębokość komory (mm) 200 / 155
Wycięcie (mm) 520 x 400 R5

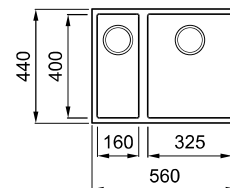

QUADRA 130 montaż podwieszany



SUGEROWANA CENA DETALICZNA

GRANITEK 1.699 zł

KERATEK 2.099 zł

Szafka min. (mm) 800
Wymiary zewn. (mm) 760 x 440
Głębokość komory (mm) 200
Wycięcie (mm) 720 x 400 R5

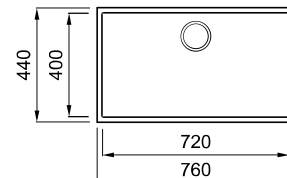



Unico

MOŻLIWOŚCI MONTAŻU



Wpuszczany w blat od góry

KERATEK



GRANITEK

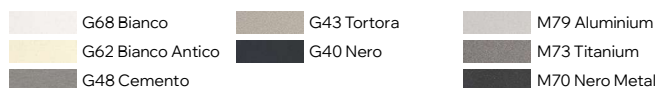

Unico

AKCESORIA



ODPŁYWY I KORKI
AUTOMATYCZNE
na ostatniej stronie katalogu



399 zł
DESKA DO KROJENIA
różne wykończenia
HPL, wymiary: 540 x 280



349 zł
ROLMATA
stal kryta silikonem, czarna
wymiary: 500 x 300



399 zł
ODSĄCZARKA
stal
wymiary: 444 x 142



199 zł
OSŁONA ODPŁYWU
z materiału zlewowmywaka



ŚRODKI CZYSZCZĄCE
na ostatniej stronie katalogu

UNICO 125



SUGEROWANA CENA DETALICZNA

GRANITEK 1.199 zł

KERATEK 1.599 zł

Szafka min. (mm) 500
Wymiary zewn. (mm) 650 x 500
Głębokość komory (mm) 200
Wycięcie (mm) 630 x 480

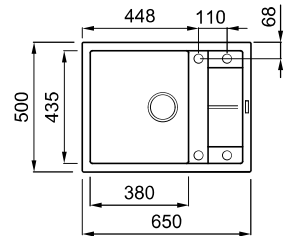

UNICO 300



SUGEROWANA CENA DETALICZNA

GRANITEK 1.299 zł

KERATEK 1.699 zł

Szafka min. (mm) 500
Wymiary zewn. (mm) 790 x 500
Głębokość komory (mm) 200
Wycięcie (mm) 770 x 480

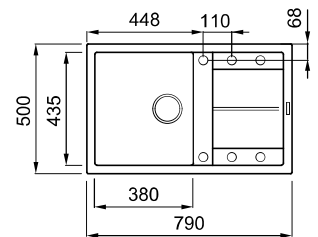

UNICO 310



SUGEROWANA CENA DETALICZNA

GRANITEK 1.299 zł

KERATEK 1.699 zł

Szafka min. (mm) 600*
Wymiary zewn. (mm) 780 x 500
Głębokość komory (mm) 200
Wycięcie (mm) 760 x 480

*800 jeżeli pierwsza szafka w ciągu

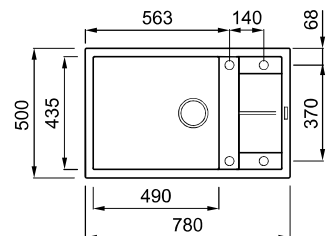

UNICO 410



SUGEROWANA CENA DETALICZNA

GRANITEK 1.399 zł

KERATEK 1.799 zł

Szafka min. (mm) 600
Wymiary zewn. (mm) 860 x 500
Głębokość komory (mm) 200
Wycięcie (mm) 840 x 480

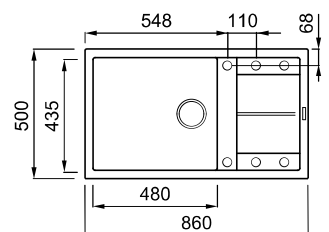



Unico

MOŻLIWOŚCI MONTAŻU



Wpuszczany w blat od góry

KERATEK



GRANITEK

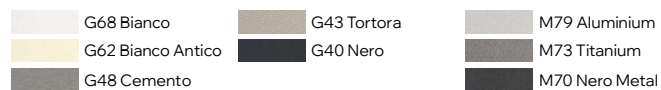

Unico AKCESORIA



**ODPŁYWY I KORKI
AUTOMATYCZNE**
na ostatniej stronie katalogu



399 zł
DESKA DO KROJENIA
różne wykończenia
HPL, wymiary: 540 x 280

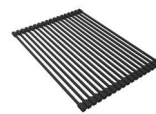

349 zł
ROLMATA
stal kryta silikonem, czarna
wymiary: 500 x 300



399 zł
ODSĄCZARKA
stal
wymiary: 444 x 142



199 zł
OSŁONA ODPŁYWU
z materiału zlewowmywaka



ŚRODKI CZYSZCZĄCE
na ostatniej stronie katalogu

UNICO 480



SUGEROWANA CENA DETALICZNA

GRANITEK 1.599 zł

KERATEK 1.999 zł

Szafka min. (mm) 600
 Wymiary zewn. (mm) 1000 x 500
 Głębokość komory (mm) 200
 Wycięcie (mm) 980 x 480

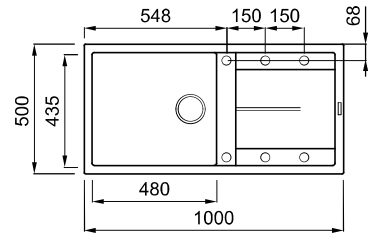

UNICO 500



SUGEROWANA CENA DETALICZNA

GRANITEK 1.799 zł

KERATEK 2.199 zł

Szafka min. (mm) 800
 Wymiary zewn. (mm) 1160 x 500
 Głębokość komory (mm) 200
 Wycięcie (mm) 1140 x 480

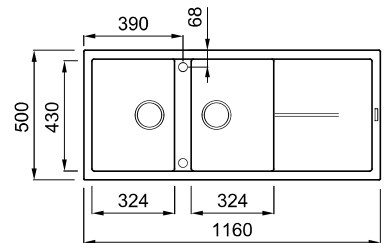

UNICO CORNER



SUGEROWANA CENA DETALICZNA

GRANITEK 2.199 zł

Szafka min. (mm) narożna 900 x 900
 Wymiary zewn. (mm) 830 x 830
 Głębokość komory (mm) 190
 Wycięcie (mm) według rysunku

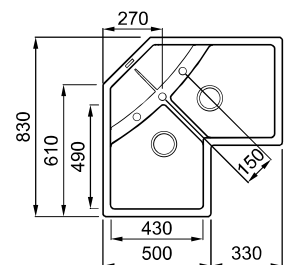



Easy

MOŻLIWOŚCI MONTAŻU



Wpuszczany w blat od góry

GRANITEK

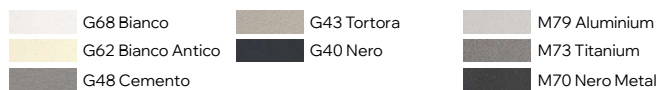

Easy

AKCESORIA



**ODPŁYWY I KORKI
AUTOMATYCZNE**
na ostatniej stronie katalogu



399 zł
DESKA DO KROJENIA
różne wykończenia
HPL, wymiary: 540 x 280

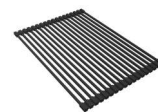

349 zł
ROLMATA
stal kryta silikonem, czarna
wymiary: 500 x 300



399 zł
ODSĄCZARKA
stal
wymiary: 444 x 142



199 zł
OSŁONA ODPŁYWU
z materiału zlewozmywaka



ŚRODKI CZYSZCZĄCE
na ostatniej stronie katalogu

EASY 135

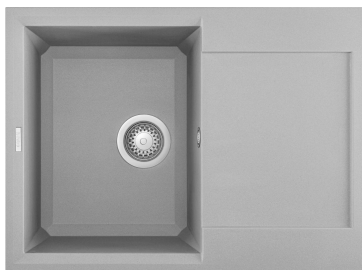

SUGEROWANA CENA DETALICZNA

GRANITEK 999 zł

Szafka min. (mm) 450
Wymiary zewn. (mm) 680 x 500
Głębokość komory (mm) 210
Wycięcie (mm) 660 x 480

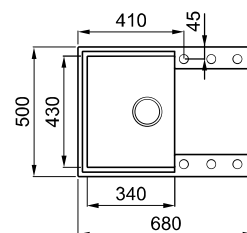

EASY 150

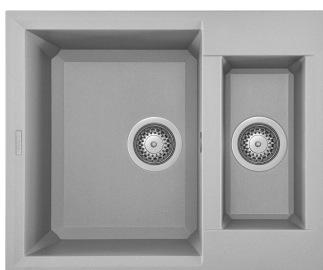

SUGEROWANA CENA DETALICZNA

GRANITEK 1.099 zł

Szafka min. (mm) 600
Wymiary zewn. (mm) 600 x 500
Głębokość komory (mm) 210 / 150
Wycięcie (mm) 580 x 480

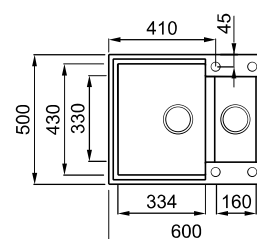

EASY 300



SUGEROWANA CENA DETALICZNA

GRANITEK 1.099 zł

Szafka min. (mm) 500*
Wymiary zewn. (mm) 790 x 500
Głębokość komory (mm) 220
Wycięcie (mm) 770 x 480

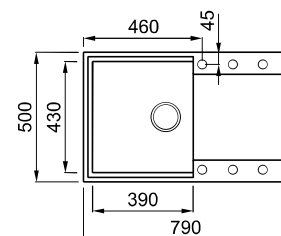

*600 jeżeli pierwsza szafka w ciągu

EASY 310



SUGEROWANA CENA DETALICZNA

GRANITEK 1.199 zł

Szafka min. (mm) 600
Wymiary zewn. (mm) 780 x 500
Głębokość komory (mm) 200
Wycięcie (mm) 760 x 480

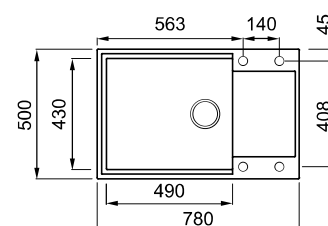











Easy

MOŻLIWOŚCI MONTAŻU



Wpuszczany w blat od góry

GRANITEK

 G68 Bianco	 G43 Tortora	 M79 Aluminium
 G62 Bianco Antico	 G40 Nero	 M73 Titanium
 G48 Cemento		 M70 Nero Metal

Easy

AKCESORIA



**ODPŁYWY I KORKI
AUTOMATYCZNE**
na ostatniej stronie katalogu



399 zł
DESKA DO KROJENIA
różne wykończenia
HPL, wymiary: 540 x 280

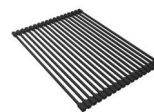

349 zł
ROLMATA
stal kryta silikonem, czarna
wymiary: 500 x 300



399 zł
ODSĄCZARKA
stal
wymiary: 444 x 142



199 zł
OSŁONA ODPŁYWU
z materiału zlewowmywaka



ŚRODKI CZYSZCZĄCE
na ostatniej stronie katalogu

EASY 325

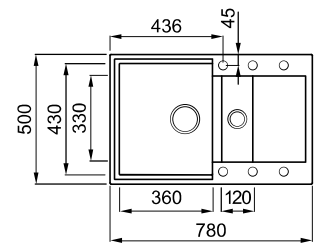
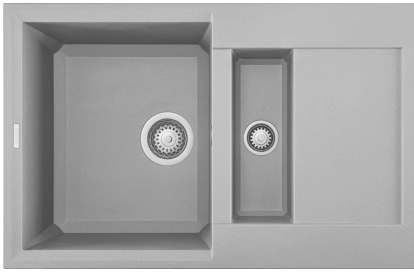

SUGEROWANA CENA DETALICZNA

GRANITEK 1.299 zł

Szafka min. (mm) 600
Wymiary zewn. (mm) 780 x 500
Głębokość komory (mm) 220 / 120
Wycięcie (mm) 760 x 480

EASY 475

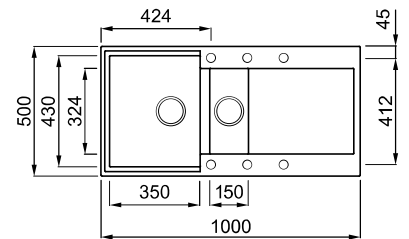
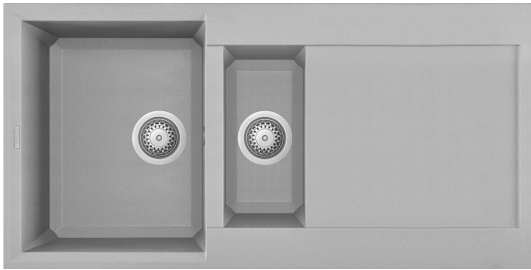

SUGEROWANA CENA DETALICZNA

GRANITEK 1.399 zł

Szafka min. (mm) 600*
Wymiary zewn. (mm) 1000 x 500
Głębokość komory (mm) 200 / 140
Wycięcie (mm) 980 x 480
*800 jeżeli pierwsza szafka w ciągu

EASY 480

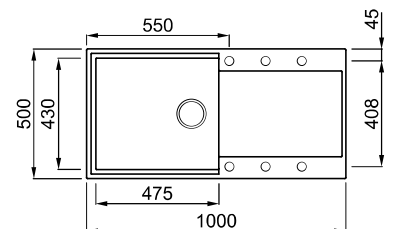

SUGEROWANA CENA DETALICZNA

GRANITEK 1.399 zł

Szafka min. (mm) 600
Wymiary zewn. (mm) 1000 x 500
Głębokość komory (mm) 200
Wycięcie (mm) 980 x 480



ESPRIT 400



SUGEROWANA CENA DETALICZNA

Stal **1.499 zł**

Szafka min. (mm) 450 wpuszczany
 500 podwieszany
 Wymiary zewn. (mm) 440 x 440
 Głębokość komory (mm) 200
 Grubość stali (mm) 1,0
 Wycięcie (mm) 430 x 430 wpuszczany
 Wycięcie (mm) 401 x 401 R13 podwieszany

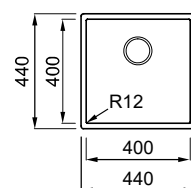

ESPRIT 500



SUGEROWANA CENA DETALICZNA

Stal **1.799 zł**

Szafka min. (mm) 600
 Wymiary zewn. (mm) 540 x 440
 Głębokość komory (mm) 200
 Grubość stali (mm) 1,0
 Wycięcie (mm) 530 x 430 wpuszczany
 Wycięcie (mm) 501 x 401 R13 podwieszany

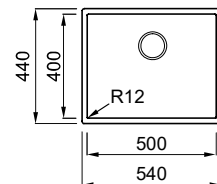

ESPRIT 700



SUGEROWANA CENA DETALICZNA

Stal **1.999 zł**

Szafka min. (mm) 800
 Wymiary zewn. (mm) 740 x 440
 Głębokość komory (mm) 200
 Grubość stali (mm) 1,0
 Wycięcie (mm) 730 x 430 wpuszczany
 Wycięcie (mm) 701 x 401 R13 podwieszany

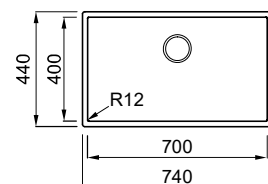

Esprit i Compass

AKCESORIA

do zlewozmywaków stalowych pasują akcesoria przeznaczone do linii Zen.



COMPASS 400



SUGEROWANA CENA DETALICZNA
Stal **1.899 zł**

Szafka min. (mm) 450
Wymiary zewn. (mm) 440 x 510
Głębokość komory (mm) 200
Grubość stali (mm) 1,0
Wycięcie (mm) 440 x 495 wpuszczany

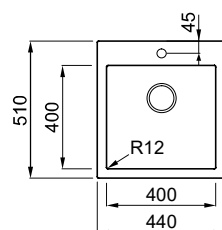

COMPASS 500



SUGEROWANA CENA DETALICZNA
Stal **1.999 zł**

Szafka min. (mm) 600
Wymiary zewn. (mm) 540 x 510
Głębokość komory (mm) 200
Grubość stali (mm) 1,0
Wycięcie (mm) 530 x 495 wpuszczany

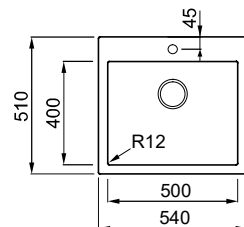

COMPASS 700



SUGEROWANA CENA DETALICZNA
Stal **2.499 zł**

Szafka min. (mm) 800
Wymiary zewn. (mm) 740 x 510
Głębokość komory (mm) 200
Grubość stali (mm) 1,0
Wycięcie (mm) 730 x 495 wpuszczany

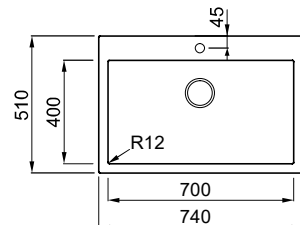

Kolekcje zlewozmywaków stalowych COMPASS (z listwą na baterię) i ESPRIT (bez listwy na baterię) to promień zaokrąglenia narożników 12 mm i nowy otwór przelewowy, czyli geometria podobna jak w niezwykle popularnej linii ZEN.

Wszystkie modele linii COMPASS i ESPRIT mogą być montowane jako wpuszczane, podwieszane lub na równi z blatem.



KOLEKCJA
BATERIE



FLUX

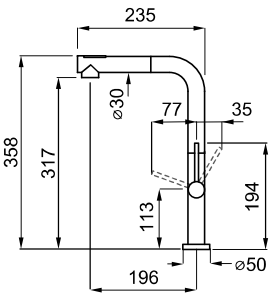

SUGEROWANA CENA DETALICZNA

- Chrom 1.599 zł
- Czarna 1.699 zł

WYLEWKA
360°

CAŁA
W KOLORZE

WYCIĄGANA
WYLEWKA

SOLO ÉLITE

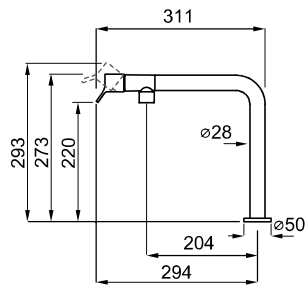

SUGEROWANA CENA DETALICZNA

- Chrom 1.999 zł
- Czarna 2.199 zł



WYLEWKA
360°



CAŁA
W KOLORZE



WAVE ÉLITE

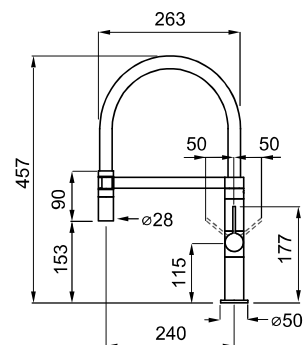

SUGEROWANA CENA DETALICZNA

- Chrom szczotkowany 1.599 zł
- Czarna 1.599 zł



ELASTYCZNY
WĄŻ



WĄŻ
SILIKONOWY



CAŁA
W KOLORZE

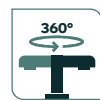

WYLEWKA
360°



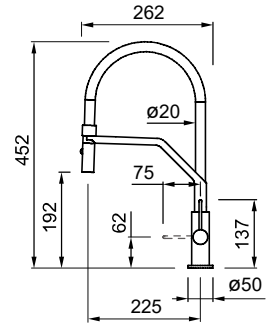

ECLIPSE ÉLITE

NOWOŚĆ



SUGEROWANA CENA DETALICZNA

-  Chrom szczotkowany 2.499 zł
-  Czarna 2.499 zł
-  Brąz 2.499 zł



ELASTYCZNY
WĄŻ



WĄŻ
SILIKONOWY



PRZEŁĄCZNIK
STRUMIENIA



WYLEWKA
360°



DŹWIGNIA
0-90°





CAŁA
W KOLORZE

SWAN ÉLITE

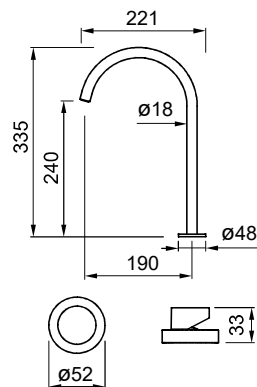
NOWOŚĆ



SUGEROWANA CENA DETALICZNA

-  Chrom szczotkowany 2.999 zł
-  Czarna 2.999 zł



DWU-
OTWOROWA



WYLEWKA
360°



CAŁA
W KOLORZE

Bateria SWAN jest montowana w dwóch otworach $\varnothing 35$ mm. To znacznie ułatwia montaż w porównaniu z bateriami dwuotworowymi wymagającymi niestandardowego otworu.





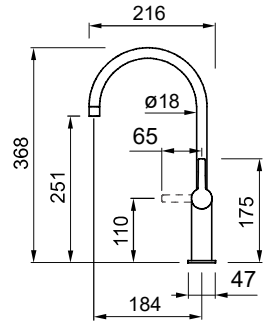

BARON ÉLITE

NOWOŚĆ



SUGEROWANA CENA DETALICZNA

-  Chrom szczotkowany 2.299 zł
-  Czarna 2.299 zł
-  Czarna + K82 Sage 2.299 zł
-  Czarna + K83 Clay 2.299 zł



DŹWIGNIA
W KOLORZE

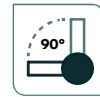

DŹWIGNIA
0-90°



WYLEWKA
360°





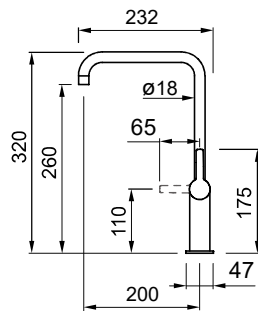

CAŁA
W KOLORZE

SMITH ÉLITE

NOWOŚĆ



SUGEROWANA CENA DETALICZNA

-  Chrom szczotkowany 2.299 zł
-  Czarna 2.299 zł
-  Czarna + K82 Sage 2.299 zł
-  Czarna + K83 Clay 2.299 zł



DŹWIGNIA
W KOLORZE

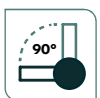

DŹWIGNIA
0-90°



WYLEWKA
360°



CAŁA
W KOLORZE

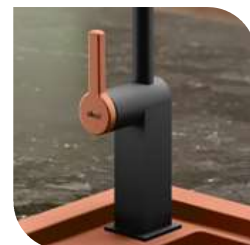



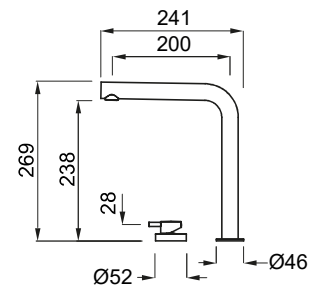

KENT



SUGEROWANA CENA DETALICZNA

	Chrom szczotkowany	1.999 zł
	Czarna	1.999 zł
	Złoto szczotkowane	2.499 zł



DWU-OTWOROWA



WYLEWKA 360°



CAŁA W KOLORZE



Bateria KENT jest montowana w dwóch otworach Ø35 mm.

To znacznie ułatwia montaż w porównaniu z bateriami dwuotworowymi wymagającymi niestandardowego otworu.

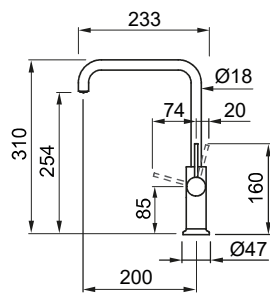
HYPE ÉLITE



SUGEROWANA CENA DETALICZNA

	Chrom szczotkowany	1.699 zł
	Czarna	1.699 zł
	Złoto szczotkowane	1.699 zł



WYLEWKA 360°



DŹWIGNIA 0-90°



CAŁA W KOLORZE







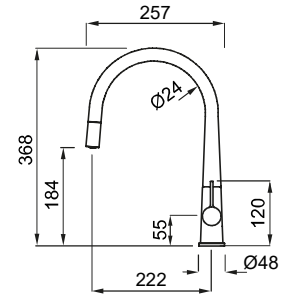



ATHENA PLUS



SUGEROWANA CENA DETALICZNA

	Chrom	1.399 zł
	Kolor	1.499 zł

DOSTĘPNE WYKOŃCZENIA

	G68 Bianco		G40 Nero		M79 Aluminium
	G48 Cemento		G43 Tortora		M73 Titanium



WYCIĄGANA
WYLEWKA



WYLEWKA
360°





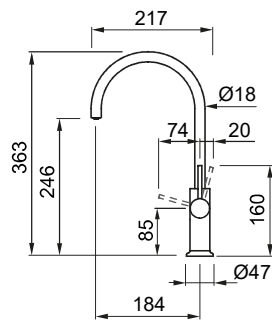

CAŁA
W KOLORZE

CLUB ÉLITE



SUGEROWANA CENA DETALICZNA

	Chrom szczotkowany	1.699 zł
	Czarna	1.699 zł
	Złoto szczotkowane	1.699 zł
	Brąz	1.699 zł



WYLEWKA
360°

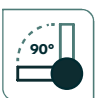

DŹWIGNIA
0-90°



CAŁA
W KOLORZE





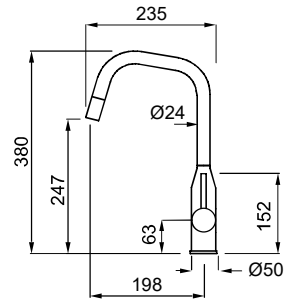

DORA PLUS



SUGEROWANA CENA DETALICZNA

	Stal szorstkowana	1.099 zł
	Kolor	1.099 zł



WYLEWKA
360°



CAŁA
W KOLORZE

DOSTĘPNE WYKOŃCZENIA

	stal szorstkowana		K96 White		G68 Bianco
	K86 Black				G40 Nero

TEMA

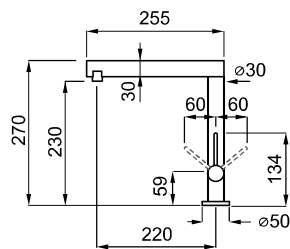







SUGEROWANA CENA DETALICZNA

	Chrom	1.899 zł
	Kolor	1.999 zł



WYLEWKA
360°

DOSTĘPNE WYKOŃCZENIA

	chrom		K99 Dark Grey
	K97 Light Grey		K96 White
	K95 Champagne		K93 Dove Grey
	K86 Black		



STREAM PLUS

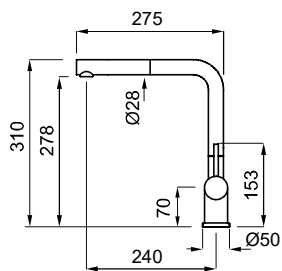

SUGEROWANA CENA DETALICZNA

	Chrom	1.099 zł
	Chrom szczotkowany	1.799 zł
	Kolor	1.099 zł
	Złoto szczotkowane	1.799 zł



WYLEWKA 360°



DŹWIGNIA 0-90°



WYCIĄGANA WYLEWKA

DOSTĘPNE WYKOŃCZENIA

	chrom		K99 Dark Grey		G68 Bianco
	chrom szczotkowany		K97 Light Grey		G48 Cemento
	złoto szczotkowane		K96 White		G43 Tortora
			K95 Champagne		G40 Nero
			K93 Dove Grey		M79 Aluminium
			K86 Black		M73 Titanium

STREAM

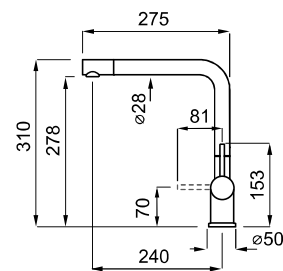

SUGEROWANA CENA DETALICZNA

	Chrom	899 zł
	Kolor	999 zł



WYLEWKA 360°

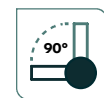

DŹWIGNIA 0-90°

DOSTĘPNE WYKOŃCZENIA

	chrom		K99 Dark Grey		G68 Bianco
			K96 White		G48 Cemento
			K86 Black		G43 Tortora
					G40 Nero
					M79 Aluminium
					M73 Titanium

TRAIL PLUS

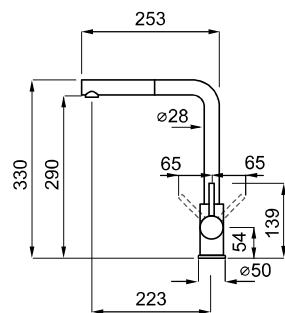

SUGEROWANA CENA DETALICZNA

	Chrom	999 zł
	Kolor	999 zł



WYLEWKA 360°



WYCIĄGANA WYLEWKA

DOSTĘPNE WYKOŃCZENIA

	chrom		K96 White		G68 Bianco
			K86 Black		G62 Bianco Antico
					G48 Cemento
					G43 Tortora
					G40 Nero
					M79 Aluminium
					M73 Titanium
					M70 Ghisa

TRAIL

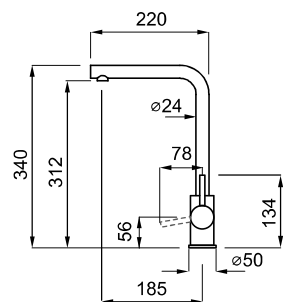

SUGEROWANA CENA DETALICZNA

	Chrom	799 zł
	Chrom szczotkowany	1.399 zł
	Kolor	799 zł
	Złoto szczotkowane	1.599 zł



WYLEWKA 360°

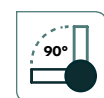

DŹWIGNIA 0-90°

DOSTĘPNE WYKOŃCZENIA

	chrom		K99 Dark Grey		G68 Bianco
	chrom szczotkowany		K97 Light Grey		G62 Bianco Antico
	złoto szczotkowane		K96 White		G48 Cemento
			K95 Champagne		G43 Tortora
			K93 Dove Grey		G40 Nero
			K86 Black		M79 Aluminium
					M73 Titanium
					M70 Ghisa

CHEF

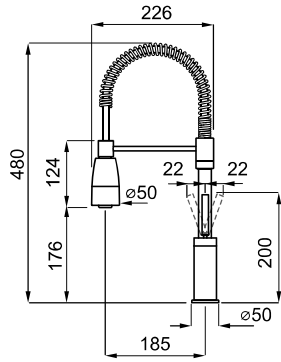

SUGEROWANA CENA DETALICZNA

- Chrom
- Czarna

1.299 zł

1.399 zł



ELASTYCZNY
WĄŻ



PRZELĄCZNIK
STRUMIENIA



WYLEWKA
360°

ARES

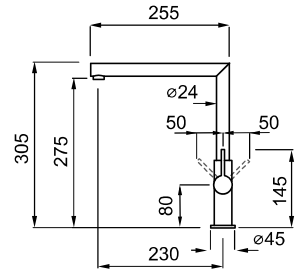

SUGEROWANA CENA DETALICZNA

- Chrom
- Kolor

1.099 zł

1.099 zł



WYLEWKA
360°

DOSTĘPNE WYKOŃCZENIA

chrom

K96 White

K86 Black

G68 Bianco

G48 Cemento

G43 Tortora

G40 Nero

M79 Aluminium

M73 Titanium

VOLTA

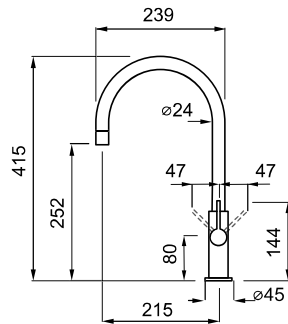

SUGEROWANA CENA DETALICZNA

- Chrom
- Kolor

899 zł

999 zł



WYLEWKA
360°

BRIDGE

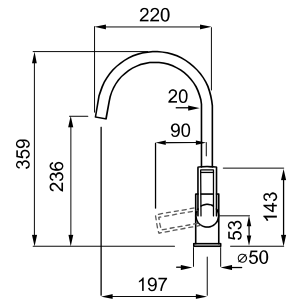

SUGEROWANA CENA DETALICZNA

- Chrom
- Kolor

899 zł

999 zł



WYLEWKA
360°

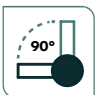

DŹWIGNIA
0-90°

DOSTĘPNE WYKOŃCZENIA

chrom

K96 White

K86 Black

G68 Bianco

G48 Cemento

G43 Tortora

G40 Nero

M79 Aluminium

M73 Titanium

DOSTĘPNE WYKOŃCZENIA

chrom

K96 White

K86 Black

G68 Bianco

G48 Cemento

G43 Tortora

G40 Nero

M79 Aluminium

M73 Titanium

RENO

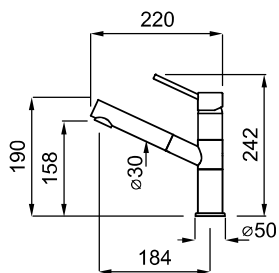

SUGEROWANA CENA DETALICZNA

Chrom

899 zł

Kolor

999 zł



WYLEWKA
360°



WYCIĄGANA
WYLEWKA

DOSTĘPNE WYKOŃCZENIA

chrom

K96 White

K86 Black

G68 Bianco

G62 Bianco Antico

G48 Cemento

G43 Tortora

G40 Nero

M79 Aluminium

M73 Titanium

M70 Ghisa

SAVA

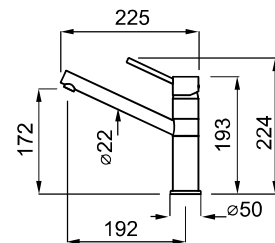

SUGEROWANA CENA DETALICZNA

Chrom

699 zł

Kolor

799 zł

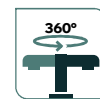

WYLEWKA
360°

DOSTĘPNE WYKOŃCZENIA

chrom

K96 White

K86 Black

G68 Bianco

G62 Bianco Antico

G48 Cemento

G43 Tortora

G40 Nero

M79 Aluminium

M73 Titanium

M70 Ghisa

CLOUD

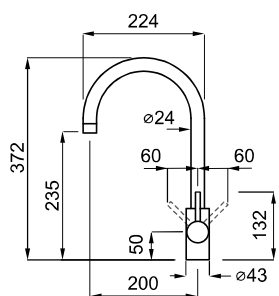

SUGEROWANA CENA DETALICZNA

Chrom

899 zł

Kolor

999 zł



WYLEWKA
360°

DOSTĘPNE WYKOŃCZENIA

chrom

K99 Dark Grey

K97 Light Grey

K96 White

K95 Champagne

K93 Dove Grey

K86 Black

G68 Bianco

G62 Bianco Antico

G48 Cemento

G43 Tortora

G40 Nero

M79 Aluminium

M73 Titanium

M70 Ghisa

P01

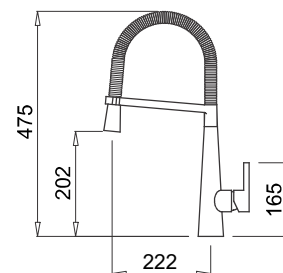

SUGEROWANA CENA DETALICZNA

Chrom

849 zł



ELASTYCZNY
WAŻ

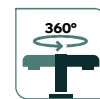

WYLEWKA
360°

DOSTĘPNE WYKOŃCZENIA

chrom

NEVA

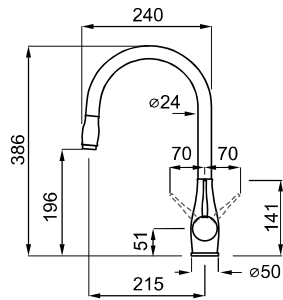

SUGEROWANA CENA DETALICZNA

- Stal szorstkowana 1.099 zł
- Kolor 1.099 zł



LITA STAL

DOSTĘPNE WYKOŃCZENIA

- Stal szorstkowana
- G68 Bianco
- G40 Nero
- G62 Bianco Antico

ADIGE

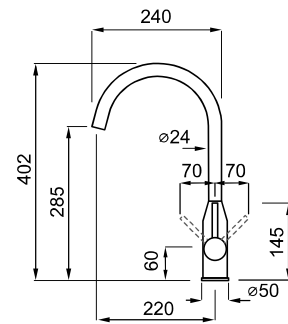

SUGEROWANA CENA DETALICZNA

- Chrom 899 zł
- Kolor 899 zł



LITA STAL

DOSTĘPNE WYKOŃCZENIA

- Stal szorstkowana
- G68 Bianco
- G40 Nero

IXORA

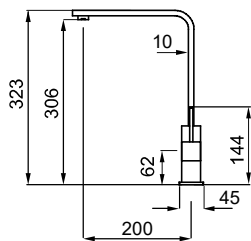

SUGEROWANA CENA DETALICZNA

- Stal szorstkowana 1.199 zł
- Czarna 1.199 zł



ALUNA PLUS

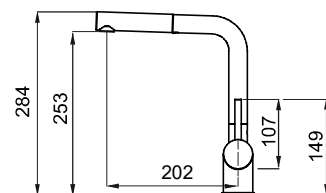

SUGEROWANA CENA DETALICZNA

- Chrom 999 zł
- Stal szorstkowana 999 zł
- Czarna 999 zł



DOZOWNIKI

Znajdą Państwo na stronie 71 w sekcji akcesoriów.

SHELL

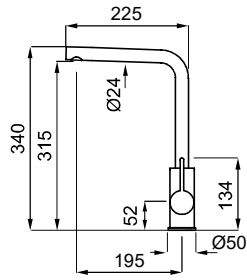

SUGEROWANA CENA DETALICZNA

● Chrom

549 zł

● Kolor

599 zł



WYLEWKA
360°



CAŁA
W KOLORZE

DOSTĘPNE WYKOŃCZENIA

● Chrom

● G68 Bianco

● G40 Nero

C02 SHELL PLUS

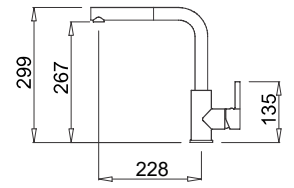

SUGEROWANA CENA DETALICZNA

● Chrom

649 zł

● Kolor

699 zł



WYLEWKA
360°



CAŁA
W KOLORZE



WYCIĄGANA
WYLEWKA

DOSTĘPNE WYKOŃCZENIA

● Chrom

● G68 Bianco

● G62 Bianco Antico

● G48 Cemento

● G43 Tortora

● G40 Nero

DRIVE

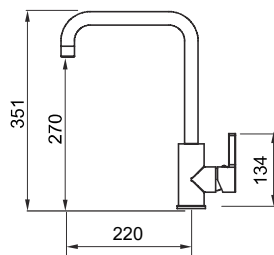

SUGEROWANA CENA DETALICZNA

● Chrom

999 zł

● Stal szcztokowana

999 zł

● Czarna

999 zł



WYLEWKA
360°



INOX
AISI 304
LITA
STAL



WYCIĄGANA
WYLEWKA



CAŁA
W KOLORZE

DOSTĘPNE WYKOŃCZENIA

● Chrom

● G68 Bianco

● G62 Bianco Antico

● G48 Cemento

● G43 Tortora

● G40 Nero

C01 CADDY

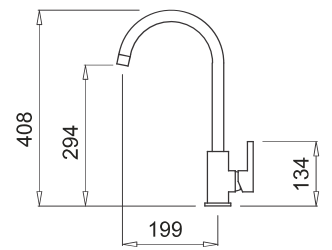

SUGEROWANA CENA DETALICZNA

● Chrom

449 zł

● Kolor

499 zł

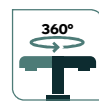

WYLEWKA
360°



CAŁA
W KOLORZE

Baterie

DO WODY FILTROWANEJ

+ Filtry

DO WODY

ZDROWO i STYLowo

Baterie do wody filtrowanej Elleci to zarówno bezpieczeństwo, jak i wzornictwo na wysokim poziomie. Część modeli posiada akcenty w kolorach K82 Sage Green i K83 Clay, pięknie współgrając ze zlewozmywakami w tych kolorach.



CAROL PURE

NOWOŚĆ

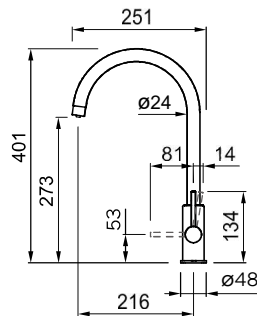

SUGEROWANA CENA DETALICZNA

- Chrom szczotkowany 1.699 zł
- Czarna 1.999 zł
- Czarna + K82 Sage 1.999 zł
- Czarna + K83 Clay 1.999 zł

FLAMINGO PURE

NOWOŚĆ

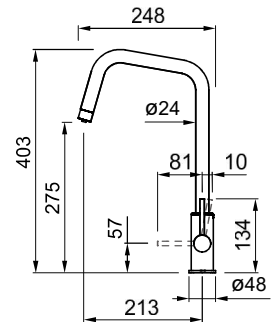

SUGEROWANA CENA DETALICZNA

- Chrom szczotkowany 1.699 zł
- Black 1.999 zł
- Czarna + K82 Sage 1.999 zł
- Czarna + K83 Clay 1.999 zł



DO WODY
FILTROWANEJ



3-DROŻNA



WYLEWKA
360°



DŹWIGNIA
0-90°



CAŁA
W KOLORZE



DO WODY
FILTROWANEJ



3-DROŻNA



WYLEWKA
360°



DŹWIGNIA
0-90°



CAŁA
W KOLORZE

CROSS PURE

NOWOŚĆ

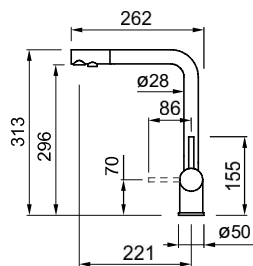

SUGEROWANA CENA DETALICZNA

● Chrom szczotkowany 1.699 zł

● Czarna 1.699 zł

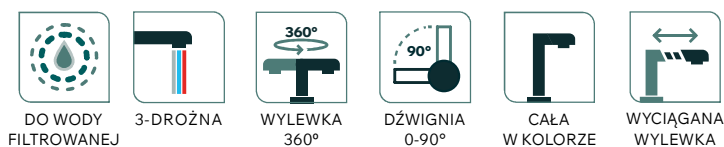
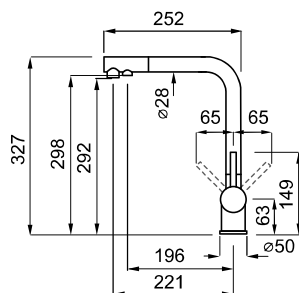
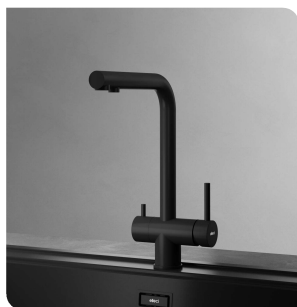
**TOURMALINE T01**

SUGEROWANA CENA DETALICZNA

● Stal szczotkowana 1.199 zł

● K86 Black
G40 Nero 1.199 zł

● K96 White
G68 Bianco 1.199 zł

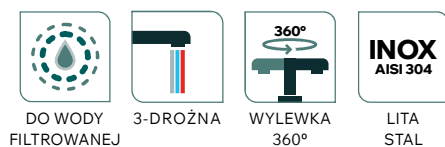
**3/8"****PROSTO I WYGODNIE**

Baterie trójdrożne Elleci wyposażone są standardowe przyłącza 3/8", co pozwala na bezpośrednie podłączenie filtrów ze standardowym wyjściem. Dzięki temu montaż jest szybszy, prostszy i bezpieczniejszy.

W przypadku, jeżeli filtr ma niestandardowe wyjście należy zwrócić się do producenta filtra o odpowiednią redukcję. Często jest ona dołączona do filtra.

Wszystkie filtry GreenWater mają standardowe wyjścia 3/8" i są podłączane do baterii bezpośrednio.



SYSTEMY FILTRACYJNE

Woda jest niezbędna dla życia i zdrowia człowieka. Jednak nie każda woda jest bezpieczna i czysta. Wiele źródeł wody zawiera zanieczyszczenia takie jak bakterie, wirusy, metale ciężkie, pestycydy czy chlor. Te substancje mogą być szkodliwe dla organizmu i powodować choroby lub alergie.

Dlatego warto stosować filtr do wody, który oczyszcza ją z niepożądanych składników i poprawia jej smak i zapach. Filtr do wody zapewnia nam dostęp do świeżej i zdrowej wody bez konieczności kupowania jej w butelkach. Co więcej - odpowiedni model pomaga chronić urządzenia takie jak ekspres do kawy przed osadzaniem się kamienia, oszczędzając nam czasu i pieniędzy na jego usuwanie oraz przedłużając żywotność urządzeń.

To korzystne zarówno dla naszego zdrowia, portfela i środowiska.

Wśród mnogości ofert na rynku nie zawsze potrafimy wybrać filtr o odpowiedniej jakości. Nie brakuje także produktów pochodzenia zamorskiego, które raczej udają, niż filtrują. Proponujemy Państwu europejskiej produkcji filtry do wody, spełniające europejskie normy i o skuteczności potwierdzonej certyfikatami.

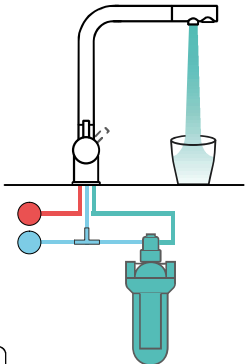

Wszystkie modele to filtry przepływowe. Podłącza się je do wody zimnej, wyjście z filtra zaś do przyłącza baterii trójdrożnej lub osobnej wylewki. Oba przyłącza filtra to standardowe 3/8".



AquaPura 1.1 SOFT



SUGEROWANA CENA DETALICZNA

399 zł

Wkład węglowy z filtracją mechaniczną o dokładności 20 mikronów. Usuwa chlor i jego pochodne (maksymalne pozostałe stężenie chloru 0,3 ppm).

Polepsza smak i zapach wody, a polifosfat powoduje jej zmiękczenie, co ogranicza osadzanie się kamienia.

AquaPura 1.2 ULTRA



SUGEROWANA CENA DETALICZNA

499 zł

Wkład węglowy z ultrafiltracją o dokładności 0,1 mikrona, co pozwala na zatrzymywanie nie tylko zanieczyszczeń mechanicznych (piasek, muł, rdza, itp.), ale także wybranych drobnoustrojów. Usuwa chlor i jego pochodne (maksymalne pozostałe stężenie chloru 0,3 ppm). Polepsza smak i zapach wody.

AquaPura 3.1 MINERALE



SUGEROWANA CENA DETALICZNA

799 zł

Wkład węglowy usuwa wybrane zanieczyszczenia organiczne, wolny chlor i jego pochodne (maksymalne pozostałe stężenie chloru 0,3 ppm).

Wkład mineralizacyjny podwyższa PH wody, nasycą ją minerałami i polepsza jej smak.

Wkład węglowy z ultrafiltracją odsiewa wszelkie zanieczyszczenia mechaniczne, skuteczność filtracji 0,1 mikrona (!).

AquaPura 3.2 MACCHIATO



SUGEROWANA CENA DETALICZNA

999 zł

Wkład węglowy usuwa chlor i jego pochodne, metale ciężkie (w tym ołów), pestycydy, detergenty i fenole.

Wkład demineralizacyjny przekształca postać jonów wapnia i magnezu, pozostawiając je w wodzie. Dzięki temu woda zachowuje pełnię naturalnego smaku, pozwalając przyrządzić pyszną kawę. Jednocześnie wapń i magnez w zmienionej postaci nie osadza się w postaci kamienia, co pomaga chronić Twój ekspres do kawy.

Wkład sedymentacyjny o dokładności 5 mikronów zatrzymuje zanieczyszczenia mechaniczne.

	Filtracja mechaniczna	Usuwa chlor i pochodne	Polepsza smak	Zmniejsza osady	Chroni urządzenia
AquaPura 1.1 SOFT	✓	✓✓	✓	✓✓	✓
AquaPura 1.2 ULTRA	✓✓✓	✓✓	✓	✓	
AquaPura 3.1 MINERALE	✓✓✓	✓✓✓	✓✓✓	✓	
AquaPura 3.2 MACCHIATO	✓✓	✓✓	✓✓✓	✓✓✓	✓✓✓

Trwałość wkładów filtrujących to 11.000 litrów. Niezależnie od tego zaleca się wymianę wkładów co 6 - 12 miesięcy. Wkłady i więcej informacji dostępne na stronie internetowej.



KOLEKCJA

ROZDRABNIACZE

Rozdrabniacz odpadków jest nowoczesnym urządzeniem gospodarstwa domowego, które uwalnia od odpadków organicznych i ułatwia życie w kuchni. Wystarczy nacisnąć przycisk, a odpadki zostaną rozdrobnione i usunięte do kanalizacji wraz z wodą. Łatwy w instalacji, poręczny, cichy i bezpieczny.

Model TOP 1000 BLACK EDITION z czarnym kielichem wlotowym to eleganckie i modne łączenie zlewozmywaków w różnych kolorach z osyfonowaniem, baterią i akcesoriami w kolorze czarnym.

TOP 1000 Black Edition

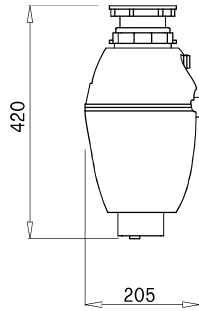

SUGEROWANA CENA DETALICZNA

2.199 zł

Moc (KM) 1,0
Obroty (obr./m) 2800
Pojemność (ml) 1070



Włączany / wyłączany pilotem zdalnego sterowania.
Pilot w komplecie. Młynek nie posiada w komplecie wyłącznika pneumatycznego, który można dokupić.

TOP 1000

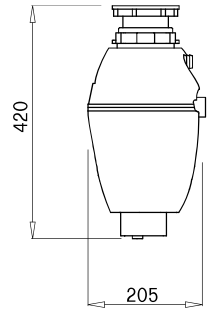

SUGEROWANA CENA DETALICZNA

1.799 zł

Moc (KM) 1,0
Obroty (obr./m) 2800
Pojemność (ml) 1070



Włącznik pneumatyczny ze stali nierdzewnej w komplecie.

TOP 750

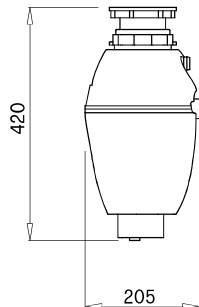

SUGEROWANA CENA DETALICZNA

1.599 zł

Moc (KM) 0,75
Obroty (obr./m) 2800
Pojemność (ml) 1070



Włącznik pneumatyczny ze stali nierdzewnej w komplecie.

TOP 500

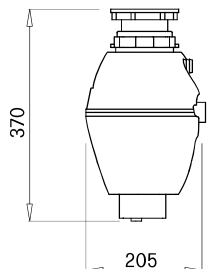

SUGEROWANA CENA DETALICZNA

1.299 zł

Moc (KM) 0,5
Obroty (obr./m) 2800
Pojemność (ml) 1070



Włącznik pneumatyczny ze stali nierdzewnej w komplecie.



WYŁĄCZNIK PNEUMATYCZNY
Czarny

249 zł

Akcesoria

UNIWERSALNE

ODPŁYW / KOREK AUTOMATYCZNY Flow Pro



	Stal	Czarny	Złoty	Brąz
manualny	399 zł	499 zł	499 zł	499 zł
automatyczny z przyciskiem Open Up	 499 zł	 599 zł	 599 zł	 599 zł
automatyczny z pokrętką Open Twist	 599 zł	 699 zł	 699 zł	 799 zł

Zawiera prostokątną maskownicę przelewu.
Na zdjęciu przedstawiono wersję automatyczną.

Pasuje do:
MIXOLOGY, SPAZIO, DIALOGO, SINTESI
BEST, ZEN, ESSENZA, DYNAMO, TIME

KOREK AUTOMATYCZNY Push Control



Stal	Czarny
299 zł	399 zł

Sterowany przyciskiem, z tradycyjnym koszyczkiem. Zawiera okrągłą rozetę przelewu.

Pasuje do:
QUADRA, UNICO, EASY

ODPŁYW MANUALNY z tworzywa



Czarny
199 zł

Czarny odpływ z tworzywa.
Zawiera okrągłą rozetę przelewu.

Pasuje do:
QUADRA, UNICO, EASY

OSŁONA ODPŁYWU z materiału zlewozmywaka

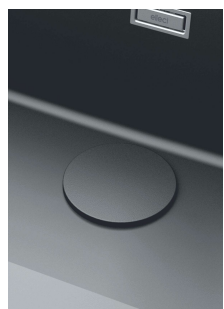

Kolor
199 zł

Ozdobna osłona odpływu z materiału zlewozmywaka. Dostępna w kolorach: G40, G43, G48, G68 i wszystkich Keratek.

Pasuje do:
wszystkie modele

OSŁONA ODPŁYWU ze stali



Stal
199 zł

W dwóch wersja:
do korka manualnego,
do korka automatycznego.

Pasuje do:
QUADRA, UNICO, EASY

DESKA UNIWERSALNA ATH010
z HPL



Kolor

399 zł

Dostępna w wielu wykończeniach. Szczegóły na stronie www.

Pasuje do: modele o szerokości 50 cm

DESKA UNIWERSALNA ATL01000
z drewna



Drewno

349 zł

W dwóch wersja: do korka manualnego, do korka automatycznego.

Pasuje do: modele o szerokości 50 cm

PIELĘGNACJA



- | | | |
|----------|---|--------|
| DLL01602 | Odtłuszczacz (200 ml) | 99 zł |
| DLA01603 | Odkamieniacz (200 ml) | 99 zł |
| DLC01603 | Środek czyszczący do jasnych zlewozmywaków (200 ml) | 149 zł |
| DLP01601 | Środek do impregnacji (100 ml) | 149 zł |

ODSĄCZARKA UNIWERSALNA AVI03001
ze stali

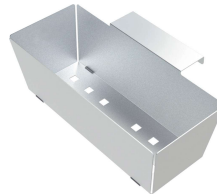

Stal

399 zł

Zaczepiana na krawędź.

Pasuje do: większość modeli

Dozowniki

ADI02300



Chrom 199 zł

ADI02300BKB



Chrom 199 zł
Czarny 299 zł
Złoto 299 zł

RSD3300



Chrom 199 zł
Stal 299 zł
Czarny 299 zł
Złoto 299 zł

ADI02304



Stal 299 zł
Czarny 299 zł

Witamy w ELLECI ONLINE!

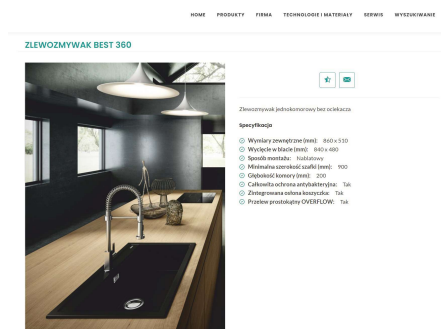
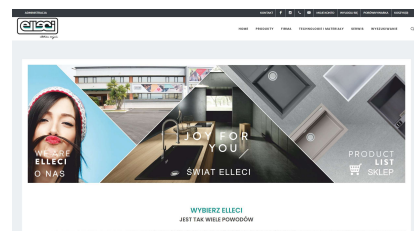

Nasz serwis internetowy ELLECI ONLINE to między innymi moduł B2B, dzięki któremu można:

sprawdzić dostępność produktu, obejrzeć więcej zdjęć niż w drukowanym katalogu, złożyć zamówienie i śledzić jego realizację, pobrać bazę modeli 3D, uzyskać szczegółowe rysunki techniczne, komunikować się w czasie rzeczywistym za pomocą czatu.

Elleci zawsze przykładano wielką wagę do ekologii. Jesteśmy pierwszym producentem zlewozmywaków kompozytowych, który uzyskał certyfikat GREENGUARD od Underwriters Laboratories, jednej z najbardziej uznanych organizacji w obszarze bezpieczeństwa produktów, utworzonej w USA ponad 125 lat temu.

Certyfikat GREENGUARD potwierdza, że zlewozmywaki kompozytowe Elleci spełniają najbardziej rygorystyczne wymogi w zakresie emisji lotnych związków organicznych (LZO) i innych substancji szkodliwych w pomieszczeniach.

Poprzez certyfikację GREENGUARD firma Elleci gwarantuje swoim Klientom, że jej zlewozmywaki zostały zaprojektowane i wytworzone w sposób zachowujący jakość powietrza w domu, czyniąc go miejscem czystym i zdrowym. Nasze produkty są rygorystycznie testowane i certyfikowane przez niezależną organizację potwierdzającą niską emisję substancji chemicznych do otoczenia.



ZAWSZE BYLIŚMY GREEN

Materiał KERATEK jest pierwszym materiałem komglomeratowym, który uzyskał amerykański certyfikat NSF, poświadczający całkowitą higieniczność w kontakcie z żywnością.



NSF / ANSI 51 Certified
Food Equipment Material

Zapraszamy do serwisu **ELLECI ONLINE**

Moduł B2B pozwala na sprawdzenie dostępności,
złożenie zamówienia i śledzenie realizacji,
pobranie modeli 3D, rysunków technicznych,
komunikację przy pomocy czatu.



ELLECI POLSKA Sp. z o.o.
ul. Morgowa 7
91-223 ŁÓDŹ - POLSKA

www.elleci-polska.pl
biuro@elleci-polska.pl

